

**Ўзбекистон Республикаси Президенти сайловини ўтказувчи  
участка сайлов комиссияларининг фаолияти тартиби тўғрисидаги  
НИЗОМ**

Мазкур Низом Ўзбекистон Республикасининг Сайлов кодексига (бундан буён матнда Сайлов кодекси деб юритилади) мувофиқ Ўзбекистон Республикаси Президенти сайловини ўтказувчи участка сайлов комиссияларининг (бундан буён матнда участка сайлов комиссияси деб юритилади) фаолияти тартибини белгилайди.

Ўзбекистон Республикаси Президентлигига муддатидан илгари тайинланган сайловга тайёргарлик кўриш ва уни ўтказишга оид ушбу Низомда белгиланган тадбирларни амалга ошириш муддатлари Ўзбекистон Республикаси Марказий сайлов комиссияси томонидан белгиланади.

*(муқаддима Ўзбекистон Республикаси Марказий сайлов комиссиясининг 2023 йил 13 майдаги 1254-сон қарорига асосан хатбоши билан тўлдирилган)*

**І боб. Умумий қоидалар**

1. Участка сайлов комиссиясининг шахсий таркиби Ўзбекистон Республикаси Президенти сайловини ўтказувчи округ сайлов комиссиясининг (бундан буён матнда округ сайлов комиссияси деб юритилади) қарори билан тасдиқланади.

2. Участка сайлов комиссиясининг аъзоси Сайлов кодексининг 25-моддасига мувофиқ, тегишли округ сайлов комиссиясининг қарорига биноан қуйидаги ҳолларда ўз вазифасини бажаришдан озод этилиши мумкин:

ваколатларини зиммасидан соқит қилиш тўғрисида тегишли округ сайлов комиссиясига ёзма ариза берганда;

у суд томонидан муомалага лаёқатсиз деб топилганда;

унга нисбатан суднинг айблов ҳукми қонуний кучга кирганда;

у ўз вазифаларини мунтазам равишда бажармай келганда;

қонунга кўра у сайлов комиссияси аъзосининг ваколатларини амалга ошириш билан бир вақтда шуғулланиб бўлмайдиган лавозимга сайланганда ёки тайинланганда;

у суднинг қонуний кучга кирган қарорига асосан бедарак йўқолган деб топилганда ёхуд вафот этган деб эълон қилинганда;

у Ўзбекистон Республикаси фуқаролигини йўқотганда ёки Ўзбекистон Республикаси фуқаролигидан чиққанда;

у вафот этганда.

Бунда, участка сайлов комиссияси аъзосининг Сайлов кодекси талабларини бузганлиги ёки зиммасидаги мажбуриятларга мунтазам равишда эътиборсизлик қилганлигига оид ҳолат у аъзо бўлган участка сайлов комиссиясининг далолатномаси билан расмийлаштирилади.

*(2-банд Ўзбекистон Республикаси Марказий сайлов комиссиясининг 2023 йил 13 майдаги 1254-сон қарори таҳририда)*

3. Участка сайлов комиссиясининг қарорига биноан комиссиянинг раиси, раис ўринбосари, котиби ёки бошқа аъзоси сайловга тайёргарлик кўриш ва уни ўтказиш даврида ишлаб чиқариш ёки хизмат вазифаларини бажаришдан сайлов ўтказиш учун ажратиладиган маблағлар ҳисобидан ўртача ойлик иш ҳақи сақланган ҳолда озод қилиниши мумкин.

4. Участка сайлов комиссияси аъзоси ўз ваколат муддати тугагунига қадар сайлов кампанияси даврида иш берувчининг ташаббуси билан ишдан бўшатилиши ёки унинг розилигисиз бошқа ишга ўтказилиши мумкин эмас.

5. Участка сайлов комиссияси раиси, раис ўринбосари, котиби ва аъзоларига тегишинча мазкур Низомнинг 1, 2, 3 ёки 4-иловасига мувофиқ шаклдаги гувоҳнома берилади.

Участка сайлов комиссияси раисининг гувоҳномаси округ сайлов комиссияси раиси томонидан имзоланади ва округ сайлов комиссиясининг муҳри билан тасдиқланади.

Участка сайлов комиссияси раисининг ўринбосари, комиссия котиби ва аъзоларининг гувоҳномалари участка сайлов комиссияси раиси томонидан имзоланади ва участка сайлов комиссиясининг муҳри билан тасдиқланади.

## **II боб. Участка сайлов комиссияси фаолиятини ташкил этиш**

6. Участка сайлов комиссияси ўз фаолиятини қонунийлик, коллегиялик, ошкоралик ва адолатлилик принциплари асосида амалга оширади.

7. Участка сайлов комиссияси ишининг ташкилий шакли унинг заруратга қараб ўтказиладиган мажлиси ҳисобланади.

Участка сайлов комиссиясининг мажлиси, агар унда мажлис ўтказилаётган кундаги комиссия аъзолари умумий сонининг камида учдан икки қисми иштирок этаётган бўлса, ваколатли ҳисобланади.

8. Участка сайлов комиссиясининг мажлиси раиснинг ташаббусига кўра ёки комиссия аъзолари умумий таркибининг камида учдан бир қисми талабига биноан чақирилиши мумкин.

9. Участка сайлов комиссиясининг қарори очик овоз бериш йўли орқали комиссия аъзолари умумий сонининг кўпчилик овози билан қабул қилинади. Овозлар тенг бўлиб қолган тақдирда, раислик қилувчининг овози ҳал қилувчи ҳисобланади.

10. Участка сайлов комиссияси ўз фаолиятини очик ва ошкора амалга оширади.

Мажлисда кун тартиби, унда иштирок этаётган комиссия аъзоларининг исми, фамилияси, отасининг исми, кўрилган ҳар бир масала бўйича овоз бериш натижалари, қабул қилинган қарор акс этган баённома юритилади.

Баённома раислик қилувчи ва котиб томонидан имзоланади.

Баённомага мажлисда қабул қилинган қарор, хулосалар ва бошқа ҳужжатлар, шунингдек, комиссия аъзоларининг у ёки бу масала юзасидан алоҳида фикрлари ёзма шаклда илова қилинади.

11. Участка сайлов комиссиясининг мажлисларида юқори турувчи комиссия аъзолари, Ўзбекистон Республикаси Президентлигига номзодларнинг (бундан буён матнда номзодлар деб юритилади) ишончли вакиллари, сиёсий партияларнинг кузатувчилари ва ваколатли вакиллари, оммавий ахборот воситаларининг вакиллари, фуқароларнинг ўзини ўзи бошқариш органларидан, бошқа давлатлардан, халқаро ташкилотлардан кузатувчилар иштирок этиши мумкин.

Мажлисларга маҳаллий давлат ҳокимияти органлари, жамоат бирлашмалари вакиллари ва бошқалар таклиф этилиши мумкин.

12. Участка сайлов комиссиясининг сайловга тайёргарлик кўриш ҳамда уни ўтказишга доир барча тадбирларида, шунингдек, сайлов куни овоз бериш хоналарида ва овозларни санаб чиқишда Ўзбекистон Республикаси Президентлигига номзодлар кўрсатган сиёсий партиялардан ваколатли вакиллар ва кузатувчилар, оммавий ахборот воситалари вакиллари, фуқароларнинг ўзини ўзи бошқариш органларидан, бошқа давлатлардан, халқаро ташкилотлардан кузатувчилар иштирок этиш ҳуқуқига эга.

Уларнинг ваколатлари тегишли ҳужжатлар билан тасдиқланган бўлиши керак.

### **III боб. Участка сайлов комиссиясининг ваколатлари**

13. Участка сайлов комиссияси:

сайлов участкаси бўйича сайловчиларнинг рўйхатини Сайловчиларнинг ягона электрон рўйхати (бундан буён матнда СЯЭР деб юритилади) асосида тузади;

*(13-банднинг иккинчи хатбошиси Ўзбекистон Республикаси Марказий сайлов комиссиясининг 2023 йил 13 майдаги 1254-сон қарори таҳририда)*

сайловчиларни сайловчиларнинг рўйхати билан таништиради, рўйхатда йўл қўйилган хатолар ва ноаниқликлар тўғрисидаги аризаларни қабул қилади ҳамда кўриб чиқади ва рўйхатга тегишли ўзгартиришлар киритиш тўғрисидаги масалани ҳал этади;

участка сайлов комиссияси сайловчиларни рўйхат билан танишиб чиқиш жойи ва вақти тўғрисида хабардор қилади;

*(13-банд Ўзбекистон Республикаси Марказий сайлов комиссиясининг 2023 йил 13 майдаги 1254-сон қарорига асосан тўртинчи хатбоши билан тўлдирилган)*

сайлов куни ўз яшаш жойида бўлиш ва овоз беришда иштирок этиш имкониятига эга бўлмаган ва муддатидан олдин овоз берган сайловчилардан тўлдирилган сайлов бюллетенларини ёпиқ конвертларда қабул қилиб олади;

аҳолини сайлов куни ва овоз бериш жойи тўғрисида хабардор этади;

бинонинг яширин овоз бериш кабиналари ёки хоналари, сайлов кутилари, шунингдек, бошқа жиҳозлар билан мазкур Низомнинг 5, 6 ва 7-иловаларига мувофиқ тайёрлаб қўйилишини таъминлайди;

сайлов куни участкада овоз беришни ташкил этади;

соғлиғининг ҳолатига ёки бошқа сабабларга кўра овоз бериш биносига кела олмаган сайловчиларнинг илтимосига биноан улар турган жойда овоз беришни ташкил этади;

овозларни санаб чиқади;

сайловчиларнинг ва сайлов жараёни бошқа иштирокчиларининг мурожаатларини кўриб чиқади ҳамда улар юзасидан қарорлар қабул қилади.

Сайлов кодексига ҳамда мазкур Низомга мувофиқ бошқа ваколатларни амалга оширади.

#### 14. Участка сайлов комиссияси раиси:

участка сайлов комиссияси фаолиятига раҳбарлик қилади;

участка сайлов комиссияси мажлисларини чақиради, уларда раислик қилади ва уни ўтказиш тартибини белгилайди;

комиссия аъзолари ўртасида вазифаларни тақсимлайди;

давлат органлари, халқаро ташкилотлар, жамоат бирлашмалари билан муносабатларда участка сайлов комиссияси номидан иштирок этади;

участка сайлов комиссияси жойлашган бино ва овоз бериш хонасининг жиҳозланишини ташкил этади;

участка сайлов комиссиясининг қарорларини, участка сайлов комиссияси раисининг ўринбосари, комиссия котиби ва аъзоларининг гувоҳномаларини ҳамда бошқа ҳужжатларни имзолайди;

жисмоний ва юридик шахслардан келиб тушган мурожаатларни комиссия аъзолари ўртасида кўриб чиқиш учун тақсимлайди;

сайловчилар рўйхатига киритилган сайловчилар тўғрисидаги маълумотларнинг тўғрилигини текшириш учун участка сайлов комиссияси аъзоларининг уйма-уй айланиб чиқишини ташкиллаштиради ва мувофиқлаштириб боради;

участка сайлов комиссияси аъзоларининг овоз бериш кунидаги вазифаларини белгилайди;

сиёсий партияларнинг кузатувчилари, ваколатли вакиллари, фуқароларнинг ўзини ўзи бошқариш органлари, шунингдек, бошқа давлатлар ва халқаро ташкилотларнинг кузатувчилари билан комиссия номидан иш олиб боради;

сайловга тайёргарлик кўриш ва уни ўтказиш жараёнидаги ҳуқуқбузарликлар аниқланган тақдирда, бу ҳақида округ сайлов комиссиясини ёки ҳуқуқни муҳофаза қилувчи органларни хабардор қилади;

Ўзбекистон Республикаси Президенти сайловининг якунлари эълон қилинганидан сўнг комиссия фаолиятига оид ҳужжатларни тегишлилиги бўйича шаҳар ва туман давлат архивига ҳамда шаҳар ва туман ҳокимликларига топширади;

Сайлов кодексига ҳамда мазкур Низомга мувофиқ бошқа ваколатларни амалга оширади.

Участка сайлов комиссияси раиси ўз ваколатларини бажара олмаган, шунингдек, участка сайлов комиссияси раиси бўлмаган тақдирда, унинг ваколатлари раис ўринбосари ёки участка сайлов комиссияси қарори билан комиссия аъзоларидан бирининг зиммасига юклатилади.

15. Участка сайлов комиссияси раисининг ўринбосари:

комиссия аъзоларининг фаолиятини мувофиқлаштириб боради;

участка сайлов комиссияси аъзоларининг малакасини ошириш ва уларнинг фаолиятини услубий жиҳатдан таъминлашни ташкил этади;

оммавий ахборот воситалари вакиллари билан алоқалар ўрнатади, уларда комиссия фаолиятининг ҳар томонлама ёритилишини ташкиллаштиради;

сиёсий партияларнинг кузатувчиларини, ваколатли вакилларини, оммавий ахборот воситалари вакилларини, фуқароларнинг ўзини ўзи бошқариш органлари, шунингдек, бошқа давлатлар ва халқаро ташкилотлардан кузатувчиларни тегишли сайлов комиссияси томонидан берилган ҳужжатлар асосида рўйхатга олишни ташкиллаштиради;

жисмоний ва юридик шахсларни, шунингдек, уларнинг вакилларини қабул қилади ва уларнинг мурожаатларини белгиланган тартибда кўриб чиқишни ташкил этади;

участка сайлов комиссияси аъзоларини жалб этган ҳолда комиссия қарорлари ижросини таъминлайди;

участка сайлов комиссияси раисининг топшириқларини бажаради;

ўз ваколатлари доирасида участка сайлов комиссиясининг бошқа аъзоларига топшириқлар беради;

Сайлов кодексига ҳамда мазкур Низомга мувофиқ бошқа ваколатларни амалга оширади.

Участка сайлов комиссияси раисининг ўринбосари ўз ваколатларини бажара олмаган, шунингдек, участка сайлов комиссияси раисининг ўринбосари бўлмаган тақдирда, унинг ваколатлари комиссия котиби ёки участка сайлов комиссияси қарори билан комиссия аъзоларидан бирининг зиммасига юклатилади.

16. Участка сайлов комиссияси котиби:

участка сайлов комиссияси мажлисларини ташкиллаштиради, муҳокама этиладиган масалалар бўйича қарор ва бошқа ҳужжатлар лойиҳаларини тайёрлайди;

участка сайлов комиссияси аъзоларини комиссия мажлиси ўтказилиши вақти ва жойи ҳақида хабардор қилади;

участка сайлов комиссияси раиси ва раис ўринбосари топшириқларини бажаради;

участка сайлов комиссиясининг фаолиятига тааллуқли иш ҳужжатларини номенклатура асосида юритади;

округ сайлов комиссияси котибидан Сайлов жараёнини бошқариш ахборот тизимига (бундан буён матнда СЖБАТ деб юритилади) кириш учун тегишли маълумотларни олади;

Сайловчиларнинг ягона электрон рўйхатига (бундан буён матнда СЯЭР деб юритилади) тегишли ўзгартириш ва қўшимчалар киритишни амалга оширади;

участка бўйича сайловчиларнинг рўйхатини СЯЭРдан юклаб олади ва комиссия раисига тақдим этади;

*(16-банднинг еттинчи хатбошиси Ўзбекистон Республикаси Марказий сайлов комиссиясининг 2023 йил 13 майдаги 1254-сон қарори тахририда)*

Сайлов кодексига ҳамда мазкур Низомга мувофиқ бошқа ваколатларни амалга оширади.

#### 17. Участка сайлов комиссиясининг аъзоси:

участка сайлов комиссияси раиси томонидан тақсимланган тақсимотга асосан ўзига юклатилган вазифаларни ҳамда раис ва унинг ўринбосари топшириқларини ўз вақтида, сифатли бажаради;

участка сайлов комиссияси мажлисларида қатнашади;

кўриб чиқиш ўзига юклатилган жисмоний ва юридик шахсларнинг муурожаатларини белгиланган муддатларда кўриб чиқилишини таъминлайди;

участка сайлов комиссияси раиси томонидан овоз бериш кунидаги белгиланган вазифаларнинг ўз вақтида ва сифатли бажарилишини таъминлайди;

сайловга тайёргарлик кўриш ва уни ўтказиш жараёнидаги ҳуқуқбузарликлар аниқланган тақдирда, улар тўғрисида дарҳол раис ёки раис ўринбосарини хабардор қилади;

сайловчининг шахсини тасдиқловчи ҳужжати асосида унинг сайловчилар рўйхатидаги маълумотларини текширади, унга овоз бериш учун сайлов бюллетенини имзо қўйдириб топширади;

кузатувчиларга ва оммавий ахборот воситалари вакилларига сайлов жараёнини кузатиш учун шарт-шароитлар яратади.

Сайлов кодексига ҳамда мазкур Низомга мувофиқ бошқа ваколатларни амалга оширади.

18. Участка сайлов комиссиясининг аъзоси қуйидаги ҳуқуқларга эга:  
 комиссия мажлислари ҳақида олдиндан хабардор бўлиш;  
 комиссия мажлисларида иштирок этиш;  
 комиссия ваколатига киритилган масалалар юзасидан таклиф киритиш  
 ва мазкур масала бўйича овоз бериш ўтказилишини талаб қилиш;  
 комиссиянинг сайловга оид ҳужжатлари билан танишиш ҳамда бу  
 ҳужжатларнинг нусхаларини олиш;  
 комиссия мажлисида муҳокама этилган масалалар юзасидан овоз бериш  
 ва унинг қарорларини қонунда белгиланган тартибда имзолаш.

19. Давлат органлари ва жамоат бирлашмаларининг органлари,  
 корхоналар, муассасалар, ташкилотлар, мансабдор шахслар участка сайлов  
 комиссияларига ўз ваколатларини амалга оширишида кўмаклашиши,  
 уларнинг иши учун зарур маълумотларни тақдим этиши шарт.

20. Участка сайлов комиссияси сайловга тайёргарлик кўриш ва уни  
 ўтказиш билан боғлиқ масалалар юзасидан давлат органларига ҳамда жамоат  
 бирлашмаларининг органларига, корхоналарга, муассасаларга,  
 ташкилотларга, мансабдор шахсларга мурожаат қилиш ҳуқуқига эга, улар  
 қўйилган масалани кўпи билан уч кунлик муддатда кўриб чиқиши ва участка  
 сайлов комиссиясига жавоб қайтариши шарт.

21. Участка сайлов комиссиясининг ўз ваколатлари доирасида қабул  
 қилган қарори барча давлат органлари, сиёсий партиялар ва бошқа жамоат  
 бирлашмалари, меҳнат жамоалари ва ҳарбий қисмлар, корхоналарнинг,  
 муассасаларнинг ва ташкилотларнинг раҳбарлари ижро этиши учун  
 мажбурийдир.

22. Участка сайлов комиссияси мазкур Низомнинг 8-иловасига мувофиқ  
 шаклдаги муҳрга эга бўлади.

#### **IV боб. Участка сайлов комиссияси ишини режалаштириш ва ташкил қилиш**

23. Участка сайлов комиссияси округ сайлов комиссияси томонидан  
 тасдиқланганидан сўнг қуйидаги тадбирларни амалга оширади:

1. Бир кунлик муддатда участка сайлов комиссиясининг биринчи  
 ташкилий мажлисида қуйидаги масалаларни кўриб чиқади:

участка сайлов комиссиясининг сайловга тайёргарлик кўриш ва уни  
 ўтказишга доир иш режасини тасдиқлаш;

участка сайлов комиссияси аъзолари ўртасида вазифаларни тақсимлаш;

участка сайлов комиссияси аъзолари томонидан сайловчиларнинг ҳар  
 кунги қабулини ташкил этиш;

участка сайлов комиссияси аъзоларининг навбатчилигини ташкил  
 қилиш;

участка сайлов комиссиясининг иш хужжатлари номенклатурасини ишлаб чиқиш, тасдиқлаш ва амалда қўллаш тўғрисида қарор қабул қилиш.

2. Участка сайлов комиссияси жойлашган бинони белгиланган тартибда жиҳозлашга зарур бўлган ташкилий ишларни амалга оширади.

3. Сайловчиларни участка сайлов комиссиясининг телефон рақами, иш вақти ва овоз бериш жойи ҳақида хабардор қилади.

4. Сайловчилар рўйхатларининг тузилишини ва уларнинг сайловга ўн беш кун қолганида ҳамма танишиб чиқиши учун тақдим этилишини таъминлайди. Ушбу рўйхатда фақат сайловчиларнинг фамилияси, исми, отасининг исми ва туғилган йили кўрсатилади.

*(23-банднинг 4-кичик банди Ўзбекистон Республикаси Марказий сайлов комиссиясининг 2023 йил 13 майдаги 1254-сон қарори таҳририда)*

5. Сайлов участкаси ҳудудида яшовчи биринчи марта овоз берувчи, бемор, кекса ёшдаги ҳамда имконияти чекланган, ногиронлиги бўлган сайловчилар рўйхатини шакллантиради.

6. Округ сайлов комиссиясидан далолатнома асосида сайлов бюллетенларини ҳамда Брайль алифбоси асосида тайёрланган трафаретни қабул қилиб олади ва бюллетенларнинг сақланишини таъминлайди.

7. Сайловчиларни овоз бериш куни, вақти ва жойи тўғрисида сайловдан камида ўн кун олдин хабардор қилади.

8. Округ сайлов комиссиясидан олинган сайлов бюллетенларини икки нафар участка сайлов комиссияси аъзосининг имзоси ва комиссия мухри билан тасдиқлайди ҳамда уларнинг сақланишини таъминлайди.

#### **V боб. Участка сайлов комиссияси жойлашган бино ва овоз бериш хоналарини жиҳозлаш**

24. Сайлов участкаларида овоз беришни ташкил этиш ва уни ўтказиш учун зарур бўлган бинолар ва жиҳозларни давлат органлари, корхоналар, муассасалар, ташкилотлар участка сайлов комиссиялари ихтиёрига бепул бериб туриши шарт.

Лозим бўлган даражада жиҳозланган овоз бериш хоналари туман ва шаҳар ҳокимликлари томонидан участка сайлов комиссияларига сайловдан камида ўн бир кун олдин тақдим этилиши керак.

25. Участка сайлов комиссиялари жойлашган бинолар ўрнатилган тарзда жиҳозланиши ва қуйидагиларга эга бўлиши керак:

Ўзбекистон Республикасининг Давлат байроғи (бинонинг устида ва ичида);

Ўзбекистон Республикасининг Давлат герби (бинонинг ичида);

сайлов участкасининг тартиб рақами кўрсатилган пешлавҳа (*8а-илова*);

ёруғ ва кенг овоз бериш хонаси;

кулфланадиган сейф ёки металл шкаф;



ёзув анжомлари билан таъминланган ва ёруғ (зарурат бўлганда чирок ўрнатилади) яширин овоз бериш кабиналари (1000 нафаргача сайловчи учун камида 2 та, 2000 нафаргача сайловчи учун камида 3 та, 3000 нафаргача сайловчи учун камида 4 та);

зарурат бўлса, жисмоний имконияти чекланган шахслар учун мўлжалланган яширин овоз бериш кабиналари;

стационар сайлов қутиси;

кўчма сайлов қутиси;

пластмассали пломбалар (умумий 7 дона, шундан, 3 таси стационар сайлов қутиси учун, 1 таси кўчма сайлов қутиси учун, 1 таси қоп учун, 2 таси захира учун);

участка сайлов комиссиясининг муҳри;

зарур мебеллар, оргтехника воситалари (компьютер, принтер, сканер, нусха кўчирувчи ускуна, UPS), телефон, телевизор;

иккитадан кам бўлмаган СЖБАТ талабларига жавоб берувчи компьютер ва уларга керакли бўлган мосламалар (UPS, принтер, сканер ва бошқалар) ҳамда узлуксиз интернет алоқаси;

кузатувчилар учун алоҳида жойлар;

ёнғинга қарши воситалар.

Участка сайлов комиссияси жойлашган бино ва унга олиб борувчи йўлаклар озода ва таъмирланган, ёритиш мосламалари ўрнатилган бўлиши керак.

26. Сайловга тайёргарлик кўриш ва уни ўтказишга тааллуқли маълумотлар жойлаштириладиган стендларда қуйидагилар жойлаштирилади:

- сайлов санасига бағишланган плакатлар (Ўзбекистон Республикаси Президенти сайловига \_\_\_ кун қолди);

- сайлов участкасининг харитаси;

- участка сайлов комиссияси аъзоларининг таркиби, иш режаси, навбатчилик жадвали ҳақидаги ахборот (8б-илова);

- рўйхатга олинган номзодларнинг Ўзбекистон Республикаси Марказий сайлов комиссияси (бундан буён матнда Марказий сайлов комиссияси деб юритилади) томонидан нашр қилинган таржимаи ҳоли ва дастури (8в-илова);

- участка сайлов комиссиясида сайловчилар мурожаати учун Марказий сайлов комиссиясининг ишонч телефони ёки электрон манзили, округ сайлов комиссияси, тегишли туман (шаҳар) суди ва прокуратурасининг телефон рақамлари акс эттирилган маълумотлар;

- овоз бериш тартиби;

- сайловчилар рўйхати (8г-илова);

- сайловга оид инфографик кўринишдаги тушунтириш материаллари.

27. Стендларда жойлаштириладиган материалларда сайловолди ташвиқотига оид нишон ва аломатлар бўлмаслиги керак.

28. Овоз бериш хонасига олиб борувчи йўлларда сайлов участкасининг мазкур Низомнинг 9-илоvasида белгиланган шаклдаги кўрсаткичлари кўринарли жойларга жойлаштирилиши керак.

29. Участка сайлов комиссияси биносига кириш жойида ногиронлар арачасига мослаштирилган нишаб йўлаклари (пандуслар) бўлиши ва уларнинг белгиланган талабларга (эни камида 90 сантиметр, чиқиш бурчаги 30<sup>0</sup> дан кўп бўлмаган) мос келиши керак.

30. Участка сайлов комиссиясида юритиладиган қуйидаги иш юритиш дафтари ва жилдлари бўлиши лозим:

участка сайлов комиссиясининг қарорлари, баённомалари ва далолатномаларининг жилди;

кириш, чиқиш ҳужжатларини рўйхатга олиш дафтари ва жилди;

кузатувчиларни рўйхатга олиш дафтари.

## **VI боб. Сайловчилар рўйхати**

31. Сайловчилар рўйхати участка сайлов комиссияси томонидан СЯЭР асосида тузилади.

Ҳар бир сайловчи сайловчиларнинг фақат битта рўйхатига киритилиши мумкин.

*(31-банднинг биринчи ва иккинчи хатбошилари Ўзбекистон Республикаси Марказий сайлов комиссиясининг 2023 йил 13 майдаги 1254-сон қарори тахририда)*

Сайлов кунига қадар ёки сайлов куни ўн саккиз ёшга тўлган, рўйхат тузилаётган пайтда мазкур сайлов участкаси ҳудудида доимий ёки вақтинча истиқомат қилаётган Ўзбекистон Республикасининг барча фуқаролари сайловчилар рўйхатига киритилади.

Сайловчилар рўйхатига ҳар бир сайловчининг фамилияси, исми, отасининг исми, туғилган санаси ва яшаш жойи манзили киритилади.

Қонунга мувофиқ ҳамда суднинг қарори асосида сайловда иштирок этиш ҳуқуқидан маҳрум этилган фуқаролар сайловчилар рўйхатига киритилмайди.

*(31-банднинг бешинчи хатбошиси Ўзбекистон Республикаси Марказий сайлов комиссиясининг 2023 йил 13 майдаги 1254-сон қарори тахририда)*

32. Участка сайлов комиссияси котиби СЖБАТга кириш ҳуқуқини олиш учун округ сайлов комиссиясига мурожаат қилади. Округ сайлов комиссияси котиби СЖБАТга кириш ҳуқуқини участка сайлов комиссияси котибига тақдим қилади.

Участка сайлов комиссияси тузилганидан сўнг уч кун ичида комиссиянинг котиби СЖБАТга кириб тақсимланган мазкур участка сайловчиларининг дастлабки рўйхатини юклаб олади.

Участка сайлов комиссияси котиби сайловчилар рўйхатини текшириб чиқади, чоп этади ва комиссия раисига тақдим қилади.

Участка сайлов комиссиясининг раиси комиссия аъзоларига сайловчилар рўйхатига киритилган сайловчилар тўғрисидаги маълумотларнинг тўғрилигини мазкур участка ҳудудида яшовчи аҳолини уйма-уй айланиб чиқиш орқали аниқлаштириш учун тақсимлайди.

*(32-банд Ўзбекистон Республикаси Марказий сайлов комиссиясининг 2023 йил 13 майдаги 1254-сон қарори таҳририда)*

33. Участка сайлов комиссияси аъзолари сайлов участкаси ҳудудида яшовчи сайловчилар тўғрисида маълумотларни олганидан кейин, ушбу маълумотларнинг тўғрилигини уйма-уй айланиб чиқиш орқали аниқлик киритади.

Ҳокимликлар, тегишли идоралар, шу жумладан маҳалла фуқаролар йиғинлари, профилактика инспекторлари участка сайлов комиссияси сўровига асосан мазкур сайлов участкаси ҳудудида истиқомат қилаётган сайловчилар ҳақида маълумотларни 24 соат ичида тақдим этишлари шарт.

Участка сайлов комиссияси сайловчилар рўйхатини тузиш ишларига жамоатчилик вакиллари ва волонтерларни жалб қилиши мумкин. Туман ва шаҳар ҳокимликлари сайловчиларнинг рўйхатларини аниқлаштириш ишларига кўмаклашади.

Участка сайлов комиссияси аъзолари ва уларга кўмаклашувчилар уйма-уй айланиб чиқиш вақтида сайловчиларнинг сайлов куни ушбу сайлов участкаси ҳудудида бўлиш-бўлмаслигига, сайловчиларнинг рўйхатидаги ушбу сайловчиларга оид маълумотларда хато-камчиликлар бор йўқлигига аниқлик киритади.

Сайлов участкаси ҳудудида вақтинча истиқомат қилаётган фуқаролар борлиги аниқланса, бироқ улар ушбу сайлов участкасида сайловчилар рўйхатига киритилмаган бўлса ҳамда ўзаро суҳбат чоғида уларнинг овоз бериш куни ушбу сайлов участкаси ҳудудида бўлиши аниқланса, ушбу сайловчиларнинг мазкур Низомнинг 9<sup>1</sup>-иловасига мувофиқ алоҳида рўйхатлари тузилади.

Агарда сайловчи сайловчилар рўйхати билан танишиш жараёнида ўзи ҳақидаги маълумотлар хато киритилган ёки ўзи истиқомат қилаётган ҳудуддан бошқа ҳудудда жойлашган сайлов участкасидаги сайловчилар рўйхатига киритилганлигини аниқлаган тақдирда, бевосита ўзи истиқомат қилиб турган ҳудуддаги сайлов участкасига бориб ҳам мурожаат қилиши мумкин. Бундай ҳолларда участка сайлов комиссияси ушбу сайловчини юқорида қайд этилган алоҳида рўйхатга киритади.

Шундан сўнг, алоҳида рўйхати шакллантирилган сайловчилар ҳақидаги маълумотлар асосида СЖБАТда белгиланган шаклдаги электрон сўровнома тўлдирилади ва сайловчилар рўйхатига ўзгартириш киритиш учун тегишинча республика, вилоят ёки туман ишчи гуруҳига (бундан буён матнда ишчи гуруҳи деб юритилади) автоматик тарзда юборилади.

Ишчи гуруҳ электрон сўровномани кўриб чиқади ва СЖБАТдаги сайловчилар рўйхатига ўрнатилган тартибда тегишли ўзгартириш киритади.

Электрон сўровномага биноан сайлов участкаси ўзгартирилган ёки ўзи мурожаат қилмаган сайловчини бошқа сайлов участкасига ўтказилишига ёки тартиб олинишига йўл қўйилмайди.

Электрон сўровнома рад этилган ҳолларда участка сайлов комиссияси сайловчига унинг мурожаати рад этилишининг асослари кўрсатилган ҳолда маълумотнома бериши шарт.

*(33-банд Ўзбекистон Республикаси Марказий сайлов комиссиясининг 2023 йил 13 майдаги 1254-сон қарори таҳририда)*

*(34-банд Ўзбекистон Республикаси Марказий сайлов комиссиясининг 2023 йил 13 майдаги 1254-сон қарорига асосан ўз кучини йўқотган)*

*(35-банд Ўзбекистон Республикаси Марказий сайлов комиссиясининг 2023 йил 13 майдаги 1254-сон қарорига асосан ўз кучини йўқотган)*

36. Сайловчининг ўз хоҳишига кўра қилган мурожаатига мувофиқ қуйидагилар сайловчилар рўйхатига ўзгартириш ва тузатишлар киритиш учун асос бўлиши мумкин:

*(36-банднинг биринчи хатбошиси Ўзбекистон Республикаси Марказий сайлов комиссиясининг 2023 йил 13 майдаги 1254-сон қарори таҳририда)*

сайловчининг тегишли сайлов участкаси ҳудудида доимий ёки вақтинча истиқомат қилиши;

ёши ўн саккизга тўлганлигини тасдиқловчи ҳужжат;

суднинг фуқарони сайловда иштирок этиш ҳуқуқидан маҳрум этиш тўғрисидаги қарори бекор қилинганлигини тасдиқловчи ҳужжат.

*(36-банднинг тўртинчи хатбошиси Ўзбекистон Республикаси Марказий сайлов комиссиясининг 2023 йил 13 майдаги 1254-сон қарори таҳририда)*

37. Ҳарбий қисмлардаги ҳарбий хизматчи-сайловчиларнинг, шунингдек ҳарбий хизматчиларнинг ҳарбий қисмлар жойлашган ҳудудларда яшовчи оила аъзолари ва бошқа сайловчиларнинг рўйхати ҳарбий қисмларнинг командирлари тақдим этадиган маълумотлар асосида тузилади.

Ҳарбий қисмлардан ташқарида истиқомат қилувчи ҳарбий хизматчилар яшаш жойлари бўйича умумий асосларда сайловчилар рўйхатига киритилади.

Санаторийларда ва дам олиш уйларида, касалхоналарда ва бошқа стационар даволаш муассасаларида, қамокда сақлаш ва озодликдан маҳрум этиш жойларида тузилган сайлов участкалари бўйича сайловчилар рўйхатлари мазкур муассасалар раҳбарлари томонидан тақдим этилган маълумотлар асосида участка сайлов комиссияси томонидан тузилади.

Санаторийларда ва дам олиш уйларида, касалхоналарда ва бошқа стационар даволаш муассасаларида, шунингдек, қамокда сақлаш жойларида ташкил этилган сайлов участкаларидаги сайловчилар рўйхатига киритилган фуқаролар ҳақида ушбу участка сайлов комиссияси бундай фуқароларни доимий ёки вақтинча яшаш жойидаги участка сайлов комиссияларига яшаш

жойидаги участка сайлов комиссиясига ахборот етказиш чораларини кўриши лозим.

Хабардор қилинган участка сайлов комиссияси ўз сайлов участкасидаги сайловчилар рўйхатига ушбу сайловчи бошқа сайлов участкасида сайловчилар рўйхатига киритилганлиги ҳақида ёзув киритади ҳамда уни якуний баённомада сайлов участкасидаги сайловчиларнинг умумий сонига киритмайди.

*(37-банд Ўзбекистон Республикаси Марказий сайлов комиссиясининг 2023 йил 13 майдаги 1254-сон қарори таҳририда)*

38. Сайловчилар рўйхатини аниқлаштириш ишлари олиб борилаётган вақтда сайловчиларга муддатидан олдин овоз беришни амалга ошириш имконияти ва бошқа ҳуқуқлар тушунтирилади.

*(38-банд Ўзбекистон Республикаси Марказий сайлов комиссиясининг 2023 йил 13 майдаги 1254-сон қарори таҳририда)*

39. Сайловчиларнинг рўйхатлари сайловга ўн беш кун қолганида участка сайлов комиссияси котиби томонидан СЖБАТдан юклаб олинади, чоп қилинади, участка сайлов комиссияси раиси ва котиби томонидан имзоланади, участка сайлов комиссияси муҳри билан тасдиқланади ва ҳамма танишиб чиқиши учун тақдим этилади. Ушбу рўйхатда фақат сайловчиларнинг фамилияси, исми, отасининг исми ва туғилган йили кўрсатилади.

Сайловчиларнинг фамилиялари овоз беришни ташкил этиш учун қулай бўлган тартибда кўрсатилади.

Участка сайлов комиссияси сайловчиларнинг рўйхатлари ҳамма танишиб чиқиши учун тақдим этилганидан кейин ҳам аниқланган хато-камчиликларни бартараф этиш мақсадида сайловга беш кун қолгунига қадар сайловчиларнинг рўйхатларига ўзгартириш киритиш учун ишчи гуруҳларга электрон сўровнома юбориши мумкин.

Ишчи гуруҳлар электрон сўровномани шу куннинг ўзида кўриб чиқиб, белгиланган тартибда ҳал этади.

Санаторийларда ва дам олиш уйларида, касалхоналарда ва бошқа стационар даволаш муассасаларида, олис ва бориш қийин бўлган ҳудудлардаги фуқаролар турган жойларда, қамоқда сақлаш ва озодликдан маҳрум этиш жойларида тузилган участкаларда сайловчиларнинг якуний рўйхати сайловга уч кун қолганида ҳамма танишиб чиқиши учун тақдим этилади. Ушбу рўйхатда фақат сайловчиларнинг фамилияси, исми, отасининг исми ва туғилган йили кўрсатилади.

*(39-банд Ўзбекистон Республикаси Марказий сайлов комиссиясининг 2023 йил 13 майдаги 1254-сон қарори таҳририда)*

40. Сайловчиларнинг рўйхатларига ўзгартишлар киритиш сайловга беш кун қолганида тўхтатилади.

Участка сайлов комиссияси котиби сайловга уч кун қолганида ўз ҳудудидаги сайловчиларнинг охириги рўйхатларини СЖБАТдан юклаб олади, чоп этади ва участка сайлов комиссияси раисига тақдим қилади. Ушбу рўйхат

участка сайлов комиссияси раиси ва котиби томонидан имзоланади, участка сайлов комиссияси мухри билан тасдиқланади ҳамда сайлов куни ушбу рўйхатдан фойдаланилади.

*(40-банднинг иккинчи хатбошиси Ўзбекистон Республикаси Марказий сайлов комиссиясининг 2023 йил 13 майдаги 1254-сон қарори таҳририда)*

41. Сайлов куни бирон-бир сабаб билан сайловчилар рўйхатига кирмай қолган сайловчилар шахсини, фуқаролиги ва яшаш жойини (ушбу сайлов участкаси ҳудудида доимий яшаш жойи ёки вақтинча турган жойи бўйича рўйхатга олинганлигини) тасдиқловчи ҳужжат асосида участка сайлов комиссияси раисига ёзма ариза билан мурожаат қилади.

Сайловчининг мурожаати асосида қайдлов дафтарига унинг фамилияси, исми, отасининг исми, туғилган санаси, яшаш жойи ҳақида тегишли ёзув киритилади ва ушбу маълумотлар участка сайлов комиссияси раиси ёки котибининг ва сайловчининг имзоси билан тасдиқланади.

Шундан сўнг, сайловчини сайловчилар рўйхати иловасига киритиш масаласи қуйидаги ҳаракатлар кетма-кетлигида ҳал этилади:

1-ҳаракат: участка сайлов комиссияси раиси сайловчининг сайлов участкасини СЖБАТдан излаб топади;

2-ҳаракат: излаб топилган сайлов участкасидаги комиссия раиси билан алоқа воситаси (телефон) орқали боғланади. Раис билан боғланиш имконияти бўлмаган тақдирда 3 ва 4-ҳаракатларни амалга ошириш бўйича тегишли ишчи гуруҳга хабар берилади;

3-ҳаракат: ушбу участкада сайловчининг овоз берган/бермаганлигини аниқлайди;

4-ҳаракат: овоз бермаганлик факти аниқланганидан сўнг, сайловчининг сайловчилар рўйхати иловаси асосида овоз бераётганлиги ҳақида маълум қилади (сайловчини сайловчилар рўйхатига киритган участка сайлов комиссиясини хабардор қилади);

5-ҳаракат: сайловчини мазкур Низомнинг 9<sup>2</sup>-илловасига мувофиқ сайловчилар рўйхати иловасига киритади ва унга сайлов бюллетени беради.

Хабардор қилинган участка сайлов комиссияси раиси сайловчилар рўйхатига ушбу сайловчи бошқа сайлов участкасида овоз берганлиги ҳақида маълумот киритади ҳамда якуний баённомани тўлдириш пайтида уни участкадаги сайловчиларнинг умумий сонига қўшиб ҳисобламайди.

Қуйидаги ҳолларда сайловчини сайловчилар рўйхати иловасига киритиш рад этилади:

сайловчи СЖБАТдаги сайлов участкаси бўйича овоз берган бўлса;

сайловчи доимий ёки вақтинча рўйхатга олинмаган яшаш жойи бўйича участка сайлов комиссиясига мурожаат қилган бўлса.

Бунда, участка сайлов комиссияси раиси сайловчининг доимий ёки вақтинчалик яшаш жойи бўйича бошқа сайлов участкасида овоз бериши кераклигини тушунтиради.

*(41-банд Ўзбекистон Республикаси Марказий сайлов комиссиясининг 2023 йил 13 майдаги 1254-сон қарори тахририда)*

## **VII боб. Муддатидан олдин овоз бериш**

42. Сайлов куни ўз яшаш жойида бўлиш имкониятига эга бўлмаган сайловчи муддатидан олдин овоз бериш ҳуқуқига эга.

43. Муддатидан олдин овоз бериш сайловга ўн кун қолганида бошланади ва сайловга уч кун қолганида тугалланади.

44. Муддатидан олдин овоз беришни ўтказиш вақти Марказий сайлов комиссияси томонидан белгиланади ва сайловчиларнинг, кузатувчиларнинг эътиборига оммавий ахборот воситалари орқали етказилади.

45. Участка сайлов комиссиялари сайлов участкасидаги сайловчилар умумий сонининг беш фоизи миқдорида сайлов бюллетенларини ҳамда конвертларни округ сайлов комиссиясидан муддатидан олдин овоз бериш бошланишига камида уч кун қолганида оладилар.

46. Муддатидан олдин овоз беришни амалга ошириш учун сайловчи тегишли участка сайлов комиссиясининг аъзосига ўз шахсини тасдиқловчи ҳужжатни кўрсатади ҳамда сайлов кунида бўла олмаслигининг сабаблари (таътил, хизмат сафари, хорижга чиқиш ва ҳоказо) кўрсатилган ариза асосида тегишли участка сайлов комиссиясидан сайлов бюллетенини ва конвертни олади.

Участка сайлов комиссияси сайловчидан сайлов кунида бўла олмаслигининг сабабларини тасдиқловчи қўшимча ҳужжатларни талаб қилиши тақиқланади.

47. Сайловчи сайлов бюллетенини олганлиги ҳақида тегишли участка сайлов комиссиясининг камида икки нафар аъзоси ҳозирлигида мазкур Низомнинг 10-иловасига мувофиқ шаклдаги сайловчилар рўйхати кўчирмасига имзо қўяди.

Участка сайлов комиссияси аъзоси муддатидан олдин овоз берган сайловчини СЖБАТда ва сайловчилар рўйхатида муддатидан олдин овоз берган сайловчи сифатида белгилаши шарт.

48. Сайлов бюллетени махсус жиҳозланган яширин овоз бериш кабинасида ёки хонасида сайловчи томонидан мустақил қарор қабул қилиши орқали ўзи ёқлаб овоз бераётган номзоднинг фамилияси рўпарасида, ўнг томонда жойлашган бўш квадратга «+» ёки «✓» ёхуд «х» белгисини қўйиб тўлдирилади.

Сайловчи тўлдирилган сайлов бюллетенини конвертга солади ва елимлаб ёпади.

49. Сайловчи тўлдирилган сайлов бюллетенини ёпиқ конвертда участка сайлов комиссияси аъзосига топширади.

Участка сайлов комиссиясининг икки нафар аъзоси сайловчи ҳозирлигида конвертнинг ёпиқлигини текширади ва конвертнинг елимланган жойига участка сайлов комиссиясининг икки нафар аъзосининг имзолари

қўйилиб, улар комиссиянинг муҳри билан тасдиқланади. Конверт сайлов куни овоз бериш жараёни якунлангунига қадар участка сайлов комиссиясининг сейфида сақланади.

*(49-банднинг иккинчи хатбошиси Ўзбекистон Республикаси Марказий сайлов комиссиясининг 2023 йил 13 майдаги 1254-сон қарори таҳририда)*

### **VIII боб. Участка сайлов комиссияси томонидан сайлов куни амалга ошириладиган вазифалар**

50. Сайлов куни овоз бериш биноси участка сайлов комиссияси аъзоларининг камида учдан икки қисми ҳозир бўлганда очилади.

Бунда, сайловчилар, сиёсий партияларнинг кузатувчилари, оммавий ахборот воситалари вакиллари, фуқароларнинг ўзини ўзи бошқариш органлари, шунингдек бошқа давлатлар ва халқаро ташкилотлардан кузатувчилар ҳозир бўлишлари мумкин.

*(50-банд Ўзбекистон Республикаси Марказий сайлов комиссиясининг 2023 йил 13 майдаги 1254-сон қарорига асосан хатбоши билан тўлдирилган)*

51. Участка сайлов комиссияси раиси ёки раис ўринбосари томонидан комиссия аъзоларининг овоз бериш кунидаги вазифалари белгиланади.

52. Участка сайлов комиссияси аъзоларига комиссиянинг икки аъзоси томонидан имзоланган, муҳр билан тасдиқланган ҳолда тайёрлаб қўйилган сайлов бюллетенлари мазкур Низомнинг 11-иловасига мувофиқ шаклдаги далолатнома асосида топширилади. Сайловчиларга тартибли равишда бюллетенларни бериш мақсадида, ҳар бир участка сайлов комиссияси аъзоларига сайловчилар фамилияси алифбо кетма-кетлигида сайловчилар рўйхати асосида тақсимлаб берилади.

Номзод сайловга қадар вафот этган, сайлов ҳуқуқидан маҳрум бўлган ёхуд номзодликдан чақириб олинган тақдирда нашр этилган сайлов бюллетенларидан ушбу номзоднинг фамилияси, исми ва отасининг исми ёзилган сатр ўчирилади.

53. Овоз бериш куни сайлов участкасида соат 8.00 да Ўзбекистон Республикасининг Давлат мадҳияси янграйди.

Участка сайлов комиссиясининг раиси овоз бериш бошланганлигини эълон қилади.

*(53-банднинг иккинчи хатбошиси Ўзбекистон Республикаси Марказий сайлов комиссиясининг 2023 йил 13 майдаги 1254-сон қарори таҳририда)*

54. Участка сайлов комиссиясининг раиси комиссия аъзолари, кузатувчилар, оммавий ахборот воситалари вакиллари ҳозирлигида сайлов кутиларининг бўшлигини текширади ва уларни бир маротаба ишлатиладиган пластмасса пломбалар билан пломбалайди, пломбалар рақами кўрсатилган ҳолда мазкур Низомнинг 12-иловасига мувофиқ шаклда далолатнома тузилади.

55. Участка сайлов комиссияси раиси томонидан сайлов участкасидаги сайловчилар сони, округ сайлов комиссиясидан олинган сайлов



бюллетенларнинг сони, шунингдек, муддатидан олдин овоз берганлар сони маълум қилинади.

56. Участка сайлов комиссияси раиси ёки унинг ўринбосари сиёсий партияларнинг кузатувчиларини, оммавий ахборот воситалари вакилларини, фуқароларнинг ўзини ўзи бошқариш органлари, шунингдек, бошқа давлатлар ва халқаро ташкилотлардан кузатувчиларни тегишли сайлов комиссияси томонидан берилган мандати ва шахсини тасдиқловчи ҳужжати асосида рўйхатга олади.

Участка сайлов комиссияси уларни мандати ва шахсини тасдиқловчи ҳужжати асосан рўйхатга олгандан кейин уларга ўз ваколатларини тўлақонли ҳамда тўсқинликсиз амалга ошириши учун шароит яратиб беради.

57. Участка сайлов комиссияси раиси, раис ўринбосари ёки котиби томонидан овоз бериш бошланганлиги ҳақида алоқа воситалари орқали округ сайлов комиссиясига хабар берилади.

58. Сайловчиларга тақдим этилган сайлов бюллетенлари сонининг ҳисоби ҳар соатда юритиб борилади.

59. Участка сайлов комиссияси раиси овоз беришни ташкил этиш ва ўтказишни мувофиқлаштириб боради ҳамда назорат қилади, зарурат бўлганда комиссия аъзоларига ёрдам кўрсатади, улар вақтинчалик йўқ бўлган ҳолларда уларни бошқа аъзолар билан алмаштиради.

60. Участка сайлов комиссияси участкадаги рўйхат бўйича овоз беришда иштирок этувчи ҳар бир сайловчига бир донадан ортиқ сайлов бюллетени берилмаслигини таъминлайди. Ортиқча сайлов бюллетени беришга йўл қўйилмайди. Бузиб қўйилган сайлов бюллетени сайловчининг илтимосига кўра янгисига алмаштириб берилганлиги бундан мустасно.

### **IX боб. Овоз беришни ташкил этиш**

61. Овоз бериш сайлов куни соат 8.00 дан 20:00 гача ўтказилади.

62. Овоз бериш биносига келгач, сайловчи участка сайлов комиссиясининг аъзосига ўз шахсини тасдиқловчи ҳужжатни кўрсатади (паспорт, ID-карта, ҳарбий гувоҳнома, янги намунадаги миллий ҳайдовчилик гувоҳномаси, фуқаролик паспортини йўқотган фуқароларга ички ишлар органлари томонидан берилган вақтинчалик маълумотнома, жазони ўтаб бўлганлик ёки жазодан озод қилинганлик тўғрисидаги маълумотнома) ҳамда сайловчилар рўйхатига имзо қўяди. Шундан кейин унга сайлов бюллетени берилади.

Бошқа шахс учун овоз бермоқчи бўлган сайловчига сайлов бюллетенини бериш тақиқланади.

Сайловчининг илтимосига биноан сайлов бюллетенини тўлдириш учун Брайль алифбоси асосида тайёрланган трафарет берилади.

63. Сайловчи сайлов бюллетенини олгач, уни яширин овоз бериш кабинасида ёки хонасида тўлдиради.

Сайлов бюллетенини тўлдирилган ҳолатда ёки уни тўлдириш жараёнини суратга ёхуд видеога олиш, олинган тасвирларни тарқатиш, шу жумладан ижтимоий тармоқларга жойлаштириш тақиқланади.

*(63-банд Ўзбекистон Республикаси Марказий сайлов комиссиясининг 2023 йил 13 майдаги 1254-сон қарорига асосан хатбоши билан тўлдирилган)*

64. Сайлов бюллетенини тўлдириш чоғида овоз берувчи шахсдан бошқа шахсларнинг ҳозир бўлиши тақиқланади.

65. Сайлов бюллетенини мустақил равишда тўлдириш имкониятига эга бўлмаган сайловчи ўз хоҳишига кўра яширин овоз бериш кабинасига ёки хонасига бошқа шахсни таклиф қилишга ҳақли, бундан сайлов комиссияси таркибига кирадиган шахслар, кузатувчилар ва оммавий ахборот воситалари вакиллари мустасно.

66. Сайловчи ўзи ёқлаб овоз бераётган номзоднинг фамилияси рўпарасида, ўнг томонда жойлашган бўш квадратга «+» ёки «✓» ёхуд «х» белгисини қўяди.

Овоз берувчи тўлдирилган сайлов бюллетенини сайлов қутисига ташлайди. Сайлов қутилари участка сайлов комиссияси аъзоларига ҳамда кузатувчиларга кўришиб туриши керак.

*(66-банднинг иккинчи хатбошиси Ўзбекистон Республикаси Марказий сайлов комиссиясининг 2023 йил 13 майдаги 1254-сон қарори таҳририда)*

Бузиб қўйилган сайлов бюллетени сайловчининг илтимосига кўра янгисига алмаштирилиши мумкин. Бузиб қўйилган сайлов бюллетенлари ҳисобга олиниши, овозларни санаб чиқиш жараёнида бекор қилиниши (юқори чап бурчагини кесиш ёки сайлов бюллетенининг орқа томонида тегишли белги қўйиш йўли билан) ва алоҳида сақланиши лозим.

67. Сайлов куни овоз бериш вақтида участка сайлов комиссияси биносида қуйидагилар ҳозир бўлиши мумкин:

- тегишли участка сайлов комиссияси аъзолари;
- тегишли округ сайлов комиссияси аъзолари, Марказий сайлов комиссияси аъзолари;
- сиёсий партияларнинг кузатувчилари;
- оммавий ахборот воситалари вакиллари;
- фуқароларнинг ўзини ўзи бошқариш органларининг кузатувчилари;
- бошқа давлатлар ва халқаро ташкилотлардан кузатувчилар;
- участкадаги сайловчилар рўйхати бўйича овоз беришда иштирок этувчи сайловчилар.

Овоз бериш вақтида участка сайлов комиссияси биносида ҳозир бўлишга рухсат этилган шахслардан ташқари бошқа шахсларнинг бўлишига рухсат этилмайди. Бинода ушбу зарур тартибни сақлаб туриш масъулияти участка сайлов комиссиясининг зиммасида бўлади.

Участка сайлов комиссияси биносида ҳозир бўлишга рухсат этилган шахслар (сайловчилардан ташқари) тегишли комиссиялар томонидан

берилган мақомини тасдиқловчи мандат (гувоҳномаси)ни бошқаларга кўринадиган ҳолда таққан бўлишлари шарт.

Участка сайлов комиссияси овоз бериб бўлган сайловчини бинодан чиқариб юбориш чораларини кўради.

68. Участка сайлов комиссияси раиси овоз бериш биносида тинчлик сақланиши ва тартибга риоя қилинишини таъминлаш, овоз бериш ва уларни санаб чиқишда ғайриқонуний тўсқинликлар вужудга келганида ички ишлар ёки миллий гвардия ходимларига мурожаат қилиши мумкин. Бунда, ички ишлар ёки миллий гвардия ходимлари зудлик билан воқеа жойига етиб келишлари лозим.

Ички ишлар ва миллий гвардия ходимлари томонидан сайлов участкаси худудидаги тартибсизлик, ғайриқонуний хатти-ҳаракатлар бартараф этилганидан сўнг участка сайлов комиссияси раиси кўрсатмаси асосида сайлов участкаси биносини тарк этишлари ва сайлов жараёнига ҳалақит бермайдиган жойга жойлашишлари шарт.

### **Х боб. Сайловчининг турган жойда овоз беришини ташкил этиш**

69. Айрим сайловчилар соғлиғининг ҳолатига ёки бошқа сабабларга кўра овоз бериш биносига кела олмаган ҳолларда, тегишли участка сайлов комиссияси овоз беришни ушбу сайловчиларнинг сайлов куни ёки сайлов кунига қадар қилган ёзма ёки оғзаки илтимосига биноан улар турган жойда ташкил этади.

Бунда участка сайлов комиссияси аъзоси мурожаатлар қайдлов дафтарига сайловчининг фамилияси, исми, отасининг исми, яшаш жойи, мурожаат қилинган вақт ҳақида тегишли ёзув киритади ва ушбу маълумотлар участка сайлов комиссияси аъзосининг имзоси билан тасдиқланади.

70. Участка сайлов комиссияси томонидан сайловчи турган жойда овоз беришни ташкил этиш сайлов кунига иш ҳажми ва вазиятдан келиб чиққан ҳолда амалга оширилади.

71. Участка сайлов комиссиясининг камида икки нафар аъзоси кўчма сайлов кутиси билан сайловчининг турган жойига юборилади, улар сайловчининг хоҳиш-иродаси сир сақланишига риоя этилган ҳолда овоз бериш амалга оширилишини таъминлайди. Бунда кузатувчилар ва оммавий ахборот воситалари вакиллари ҳозир бўлиши мумкин.

72. Турган жойида овоз берган сайловчилар тўғрисидаги маълумотлар участка сайлов комиссияси аъзоси томонидан мазкур Низомнинг 13-иловасига мувофиқ шаклдаги сайловчилар рўйхатидан кўчирмага тегишли ёзув киритади ва сайловчи сайлов бюллетени олганини тасдиқлаб, ушбу рўйхатдаги фамилияси қаршисига имзо чекади.

73. Участка сайлов комиссияси аъзоси бошқа шахс учун овоз бермоқчи бўлган сайловчига сайлов бюллетенини бериши тақиқланади.

74. Сайловчи яширин овоз бериб бўлганидан сўнг сайловчилар рўйхатининг тегишли жойига (сайловчининг фамилияси қаршисига) «турган жойида овоз берди» ёзуви киритилади.

### **XI боб. Овоз бериш натижаларини аниқлаш**

75. Участка сайлов комиссиясининг раиси ёки раис ўринбосари соат 20:00 да овоз бериш тугаганлигини комиссиянинг барча аъзолари, кузатувчилар ва оммавий ахборот воситалари вакиллари ҳозирлигида эълон қилади.

Сайлов участкаси биносида ҳозир бўлган сайловчиларга овоз бериш учун имконият берилади (агар сайловчилар бор бўлса).

76. Ўзбекистон Республикасининг чет давлатлардаги дипломатик ва бошқа ваколатхоналари ҳузурида, ҳарбий қисмларда, санаторийларда, дам олиш уйларида, касалхоналар ва бошқа стационар даволаш муассасаларида, олис ва бориш қийин бўлган ҳудудлардаги фуқаролар турган жойларда, қамоқда сақлаш ва озодликдан маҳрум этиш жойларида тузилган сайлов участкаларида рўйхатга киритилган барча фуқаролар овоз бериб бўлган бўлса, участка сайлов комиссияси овоз бериш тугаганлигини исталган вақтда эълон қилиши мумкин.

Ўзбекистон Республикаси ҳудудида жойлашган сайлов участкаларида сайлов қутилари соат 20:00 дан олдин очиш ва овозларни санаб чиқишга йўл қўйилмайди.

77. Сайловчиларнинг овозларини санаб чиқиш участка сайлов комиссияси аъзолари томонидан сайлов қутиларида мавжуд бўлган сайлов бюллетенлари бўйича амалга оширилади. Сайловчиларнинг овозларини санаб чиқиш фақатгина овоз бериш биносида ўтказилади.

78. Участка сайлов комиссиялари томонидан овозларни санаб чиқиш, овозларни санаб чиқиш натижалари тўғрисидаги баённомаларни тўлдириш жараёнида қуйидагилар ҳозир бўлишлари мумкин:

- сиёсий партияларнинг кузатувчилари, ваколатли вакиллари;
- оммавий ахборот воситалари вакиллари;
- фуқароларнинг ўзини ўзи бошқариш органларининг кузатувчилари;
- бошқа давлатлар ва халқаро ташкилотлардан кузатувчилар.

Мазкур жараёнда участка сайлов комиссияси биносида ҳозир бўлишга рухсат этилган шахслардан ташқари бошқа шахсларнинг бўлиши тақиқланади.

79. Сайлов участкасида овозларни санаб чиқиш натижалари мазкур Низомнинг 14-иловасига мувофиқ участка сайлов комиссиясининг сайлов участкасида овозларни санаб чиқиш натижалари тўғрисидаги баённомаси билан расмийлаштирилади.

80. Участка сайлов комиссияси аъзолари овоз бериш тугаганидан сўнг қонунчиликда белгиланган ҳаракатлар кетма-кетлигида қуйидаги вазифаларни амалга оширади:

1-ҳаракат: овозларни санашни бошлашдан олдин столлар бирлаштирилади, барча ёзув ашёлари (ручка, қалам ва бошқа воситалар) ҳамманинг эътиборига ҳавола қилинган ҳолда четга олиб қўйилади;

2-ҳаракат: округ сайлов комиссиясидан олинган сайлов бюллетенларининг сони аниқланади ва якуний баённомага киритилади;

3-ҳаракат: фойдаланилмаган ва бузилган сайлов бюллетенлари санаб чиқилади ва юқори чап бурчагини кесиш ёки сайлов бюллетенининг орқа томонида тегишли белги қўйиш йўли билан бекор қилинади, бу ҳақда якуний баённомага тегишли ёзув киритилади;

4-ҳаракат: сайловчилар рўйхати (бошқа сайлов участкасида овоз берганлиги ҳақида маълумот киритилганлар бундан мустасно) ва мазкур рўйхат иловаси бўйича участкадаги сайловчиларнинг умумий сони аниқланади ва якуний баённомага киритилади;

5-ҳаракат: стационар ва кўчма сайлов қутиларини очишдан олдин комиссия аъзолари томонидан сайловчилар рўйхати ва сайловчилар рўйхати иловасининг ҳар бир варағига шу варақ бўйича сайлов бюллетени олганларнинг умумий сони ҳақидаги маълумотлар киритилади;

маълумотлар киритилганидан кейин сайловчилар рўйхати ва сайловчилар рўйхати иловасининг ҳар бир варағи ушбу маълумотларни киритган комиссия аъзоси томонидан имзоланади ва варақлардаги рақамлар умумлаштирилади;

сайловчилар рўйхатининг барча саҳифалари бўйича якуний умумий маълумотларни комиссия раиси эълон қилади, сайловчилар рўйхатининг охириги варағига киритади, ўз имзоси ва участка сайлов комиссиясининг муҳри билан тасдиқлайди ҳамда ушбу маълумотларни якуний баённомага киритилади;

6-ҳаракат: сайлов қутиларидаги пломбаларнинг рақамлари пломбалаш далолатномаси билан солиштирилади. Ўзбекистон Республикасининг чет давлатлардаги дипломатик ва бошқа ваколатхоналари ҳузурида тузилган сайлов участкаларида махсус қоп(лар)даги бир маротаба ишлатиладиган пластмасса пломбадаги мавжуд рақамлар тегишли далолатномадаги рақамлар билан ҳам солиштирилади;

*(80-банднинг тўққизинчи хатбошиси Ўзбекистон Республикаси Марказий сайлов комиссиясининг 2021 йил 2 июлдаги 1075-сон қарори таҳририда)*

7-ҳаракат: муддатидан олдин овоз бериш бюллетенлари солинган ёпик конвертлар сайлов қутисига ташланади;

8-ҳаракат: стационар ва кўчма сайлов қутилари (Ўзбекистон Республикасининг чет давлатлардаги дипломатик ва бошқа ваколатхоналари ҳузурида тузилган сайлов участкаларида махсус қоплар ҳам) очилади. Бюллетенлар стол устига тўкилади ва овоз беришда иштирок этган сайловчилар (сайлов қутиларидаги сайлов бюллетенлари) сони аниқланади ҳамда ушбу маълумотлар якуний баённомага киритилади;

*(80-банднинг ўн биринчи хатбошиси биринчи жумласи Ўзбекистон Республикаси Марказий сайлов комиссиясининг 2021 йил 2 июлдаги 1075-сон қарори таҳририда)*

9-ҳаракат: ҳар бир номзод бўйича сайлов бюллетенларини ўқиб эшиттирган ва намоёиш этган ҳолда алоҳида-алоҳида боғламларга ажратади;

сайлов бюллетенининг ҳақиқийлиги шубҳа туғдирганда, масала участка сайлов комиссияси томонидан овозга қўйиш орқали ҳал этилади;

10-ҳаракат: ҳар бир номзод бўйича берилган овозлар алоҳида-алоҳида санаб чиқилади ва ҳар бир номзодни ёқлаб берилган овозлар сони аниқланади ҳамда якуний баённомага киритилади;

Ўзбекистон Республикаси Президентлигига ҳар бир номзод учун овоз берилган сайлов бюллетенлари алоҳида-алоҳида боғлам қилиб ўралади. Боғламда номзоднинг исми, фамилияси ва отасининг исми ёзилиб, овозлар сони кўрсатилади.

11-ҳаракат: қуйидаги сайлов бюллетенлари овозларни санаб чиқишда ҳақиқий эмас деб топилади:

белгиланмаган шаклдаги (ҳажми, ранги, қоғоз сифати, босмаҳона шрифти ва ҳоказолар бўйича фарқланувчи) сайлов бюллетенлари;

участка сайлов комиссияси томонидан тасдиқланмаган сайлов бюллетенлари;

сайловга қадар вафот этган, сайлов ҳуқуқидан маҳрум бўлган ёхуд номзодликдан чақириб олинган номзодга ёқлаб овоз берилган сайлов бюллетенлари;

овоз бериш вақтида биттадан ортиқ квадратга «+» ёки «✓» ёхуд «х» белгиси қўйилган ёки битта ҳам квадратга бундай белгилар қўйилмаган сайлов бюллетенлари.

Сайлов бюллетенларига қўшимча равишда ёзиб қўйилган фуқароларнинг фамилиялари ва масалалар бўйича берилган овозлар ҳисобга олинмайди ва ушбу сайлов бюллетенлари ҳам ҳақиқий эмас деб топилади.

*(80-банд Ўзбекистон Республикаси Марказий сайлов комиссиясининг 2021 йил 2 июлдаги 1075-сон қарорига асосан йиғирма биринчи хатбоши билан тўлдирилган)*

Ушбу ҳақиқий эмас деб топилган бюллетенлар саналади, алоҳида боғлам қилиб ўралади ва уларнинг сони якуний баённомага киритилади.

81. Зарур ҳаракатлар амалга оширилганидан кейин комиссия якуний мажлис ўтказади, унда овоз бериш ва сайловчилар овозларини санаб чиқиш вақтида йўл қўйилган қонунбузилишлар ҳақидаги шикоят ҳамда аризалар кўриб чиқилади.

82. Овозларни санаб чиқиш натижалари тўғрисидаги баённома тузишдан олдин комиссия раиси ҳозир бўлганлар эътиборига овоз бериш кунида ва сайловчилар овозларини санаб чиқиш тугагунча комиссияга келиб тушган шикоятлар (аризалар) ва улар бўйича қабул қилинган қарорлар ҳақидаги ахборотни етказади, тегишли баённомага илова қилинадиган далолатномалар ва бошқа ҳужжатларни кўрсатиб ўтади, комиссия фаолияти бўйича эътирозлар, шикоятлар бор-йўқлигини аниқлайди, зарур ҳолларда комиссия эътироз, шикоятларни кўриб чиқади ва қарор қабул қилади.

83. Участка сайлов комиссияси сайлов участкасида овозларни санаб чиқиш натижалари ҳақидаги баённомани тасдиқлаш тўғрисида қарор қабул қилади. Шундан кейин комиссия раиси, раис ўринбосари, котиби ва бошқа аъзолари томонидан овозларни санаб чиқиш натижалари ҳақидаги баённома иккита нусхада тўлдирилади, имзоланади ва участка сайлов комиссияси муҳри билан тасдиқланади.

Овозларни санаб чиқиш натижалари тўғрисидаги баённомага бирон-бир тарзда ўзгартиришлар киритишга йўл қўйилмайди.

Агар овозларни санаб чиқиш натижалари тўғрисидаги баённомани тўлдириш вақтида комиссиянинг айрим аъзолари ҳозир бўлмасалар, бу ҳақда баённомада уларнинг ҳозир бўлмаганликлари сабаблари кўрсатиб ўтилади.

Шундан сўнг баённома участка сайлов комиссиясининг раиси ёки раис ўринбосари томонидан ўқиб эшиттирилади ҳамда мазкур баённоманинг кўчирма нусхаси ҳамма танишиб чиқиши учун участка сайлов комиссияси биносига камида қирқ саккиз соат муддатга дарҳол осиб қўйилади.

Овозларни санаб чиқиш жараёнида иштирок этаётган сиёсий партиянинг ваколатли вакили, кузатувчилар участка сайлов комиссияси баённомасининг тасдиқланган кўчирма нусхасини сўраб олишга ҳақли.

84. Овозларни санаб чиқиш натижалари тўғрисидаги баённомани имзолаш вақтида баённома мазмуни юзасидан норози бўлган комиссия аъзоси ўзининг алоҳида фикрини баённомага илова қилишга ҳақли, бу ҳақда баённомада қайд этилади.

85. Участка сайлов комиссияси баённомасининг кўчирма нусхаси ахборот-коммуникация технологияларидан фойдаланган ҳолда дарҳол тегишли округ сайлов комиссиясига тақдим этилади, биринчи асл нусха раис ёки унинг ўринбосари томонидан ички ишлар органлари ходимлари кузатувида округ сайлов комиссиясига олиб бориб топширилади.

Округ сайлов комиссиясида овозларни санаб чиқиш натижалари тўғрисидаги баённома нотўғри тўлдирилганлиги ёки арифметик хатолар мавжудлиги аниқланганда, участка сайлов комиссияси қўшимча мажлис ўтказади ва хатоликларни тузатади. Аввалги баённомани асослари кўрсатилган ҳолда бекор қилиш тўғрисида қарор қабул қилади ҳамда янги қарор билан тузатилган баённома тасдиқланади. Ҳамма танишиб чиқиши учун осиб қўйилган баённома янгиси билан алмаштирилади ва ушбу низомнинг 83-бандида белгиланган тартибда округ сайлов комиссиясига тақдим этилади.

86. Участка сайлов комиссияси раисининг ўринбосари ва котиби ҳар бир номзодни ёқлаб берилган овозлар боғламларига номзодларнинг фамилияси, исми ва отасининг исми ва ёқлаб берилган овозлар сонини ёзади ва боғламларни қопга тартиб билан солади.

Сўнгра ҳақиқий эмас деб топилган сайлов бюллетенлари боғлами устига «Ҳақиқий эмас деб топилган сайлов бюллетенлари» деб ёзади ва ёнига сонини ёзиб қопга жойлаштиради.

Ундан кейин фойдаланилмаган ва бузиб қўйилиб бекор қилинган сайлов бюллетенлари боғламга ўралиб, устига «Фойдаланилмаган ва бузиб қўйилиб бекор қилинган сайлов бюллетенлари» деб ёзиб ёнига сонини ёзади ва қопга жойлаштиради.

Сайлов бюллетенлари жойлаштирилгач, сайловчилар рўйхати ва овозларни санаб чиқиш бўйича баённоманинг иккинчи нусхаси ва унга илова қилинган хужжатлар ҳам қопга жойлаштирилади.

Қоп пломба билан пломбланади ва қопни пломбланганлиги ҳақида далолатнома тузилади. Сўнгра қоп сейфга жойлаштирилиб, участка сайлов комиссияси раиси имзоси ва муҳри билан муҳрланади.

87. Участка сайлов комиссиясининг овозларни санаб чиқиш натижалари тўғрисидаги қароридан норози бўлган номзодлар ёхуд сиёсий партияларнинг ваколатли вакиллари овозларни қайта санаб чиқилишини сўраб судга мурожаат қилиш ҳуқуқига эга.

*(87-банд Ўзбекистон Республикаси Марказий сайлов комиссиясининг 2021 йил 2 июлдаги 1075-сон қарори таҳририда)*

## **XII боб. Сайлов комиссиялари фаолиятини молиялаштириш**

88. Ўзбекистон Республикаси Президенти сайловига тайёргарлик кўриш ва уни ўтказиш билан боғлиқ харажатлар Ўзбекистон Республикаси Давлат бюджети маблағлари ҳисобидан амалга оширилади.

89. Ўзбекистон Республикаси Президенти сайловига тайёргарлик кўриш ва уни ўтказишни молиялаштириш ҳамда маблағлардан фойдаланиш тартиби Марказий сайлов комиссиясининг 2019 йил 25 октябрдаги 969-сон қарори билан тасдиқланган Ўзбекистон Республикаси Президенти, Олий Мажлиси Қонунчилик палатаси, Қорақалпоғистон Республикаси Жўқорғи Кенгеси, халқ депутатлари вилоят, туман ва шаҳар кенгашлари депутатлари сайловларига тайёргарлик кўриш ва уларни ўтказишни молиялаштириш ҳамда маблағлардан фойдаланиш тартиби тўғрисидаги йўриқнома асосида амалга оширилади.

## **XIII боб. Жисмоний ва юридик шахсларнинг мурожаатларини кўриб чиқиш**

90. Номзод кўрсатган сиёсий партиялар ваколатли вакиллари, номзодлар, ишончли вакиллар, кузатувчилар, сайловчилар, сайлов жараёни бошқа иштирокчилари (бундан буён матнда мурожаат этувчилар деб юритилади) бевосита ўзлари ёки вакиллари орқали ариза, таклиф ва шикоят билан сайлов комиссияларига мурожаат қилишлари мумкин.

Мурожаатлар оғзаки, ёзма ёхуд электрон шаклда берилиши мумкин.

Мурожаатлар, уларнинг шакли ва туридан қатъий назар, бир хил аҳамиятга эга.



91. Жисмоний шахснинг мурожаатида жисмоний шахснинг фамилияси (исми, фамилияси, отасининг исми), унинг яшаш жойи тўғрисидаги маълумотлар кўрсатилган бўлиши керак.

Юридик шахснинг мурожаатида юридик шахснинг тўлиқ номи, унинг жойлашган ери (почта манзили) тўғрисидаги маълумотлар кўрсатилган бўлиши керак.

Жисмоний ва юридик шахснинг мурожаатида участка сайлов комиссиясининг тартиб рақами, мурожаат юборилаётган мансабдор шахснинг лавозими ва (ёки) фамилияси (исми, фамилияси, отасининг исми) кўрсатилган, шунингдек, мурожаатнинг моҳияти баён этилган бўлиши керак.

Мурожаатларда мурожаат этувчиларнинг электрон почта манзили, алоқа телефонлари кўрсатилиши мумкин.

Мурожаатлар давлат тилида ёки бошқа тилларда берилиши мумкин.

92. Мурожаат этувчиларга якка ёки жамоа тартибида сайлов комиссияларига, прокуратура органлари, суд ва тегишли давлат органларига мурожаат этиш ҳуқуқи кафолатланади.

93. Мурожаат этиш ҳуқуқи ихтиёрий амалга оширилади. Ҳеч ким бирон-бир мурожаатни ёхуд унга қарши қаратилган ҳаракатларда иштирок этишга мажбур қилиниши мумкин эмас.

Мурожаат этиш ҳуқуқининг амалга оширилиши бошқа жисмоний ва юридик шахсларнинг ҳуқуқларини, эркинликларини ҳамда қонуний манфаатларини, шунингдек, жамият ва давлат манфаатларини бузмаслиги керак.

94. Мурожаат этувчиларнинг ёзма розилигисиз, уларнинг шахсига доир бирон-бир маълумот ошкор этилмаслиги шарт.

95. Жисмоний ва юридик шахслардан келиб тушган мурожаатлар участка сайлов комиссияси раиси томонидан комиссия аъзолари ўртасида кўриб чиқиш учун тақсимланади.

Участка сайлов комиссияси сайлов кампаниясини ўтказиш даврида жисмоний ва юридик шахсларнинг Сайлов кодекси талаблари бузилганлиги ёки сайловни ташкил этишнинг бошқа масалалари хусусида ўзига келиб тушган мурожаатларини ўз ваколатлари доирасида кўриб чиқади.

Мурожаатларни кўриб чиқиш жараёнида текширувлар ўтказилиши мумкин.

Мурожаатларга уч кунлик муддатда, агарда сайловга камида олти кун қолганида ёки овоз бериш куни келиб тушган мурожаатларни эса дарҳол кўриб чиқиб, ёзма жавоб берилади.

Мурожаатда кўтарилган масала жойида ижобий ҳал этилса, мурожаатчининг розилиги билан ёзма жавоб берилмайди.

96. Мурожаатлар қайдлов дафтарыда рўйхатга олиниши лозим.

Мурожаатни қабул қилишни ва рўйхатдан ўтказишни рад этишга йўл қўйилмайди.

Участка сайлов комиссиясининг раиси мурожаатни кўриб чиқиш ва унга доир қарор қабул қилиш учун мазкур Низомнинг 95-бандида белгиланган муддатларда комиссияни чақиради ва унинг мажлисини ўтказди. Мажлисга манфаатдор шахслар таклиф этилиши мумкин.

Участка сайлов комиссияси мурожаатни қабул қилишни ёки кўриб чиқишни қонунга хилоф равишда рад этган тақдирда ёхуд мурожаатни кўриб чиқиш натижаси юзасидан мурожаат этувчи норози бўлса, улар устидан судга шикоят қилиши мумкин.

*(96-банднинг учинчи ва тўртинчи хатбошилари Ўзбекистон Республикаси Марказий сайлов комиссиясининг 2021 йил 2 июлдаги 1075-сон қарорига асосан хатбошилар билан алмаштирилган)*

97. Қўйилган масалаларни ҳал этиш ўз ваколатига кирмайдиган участка сайлов комиссиясига келиб тушган мурожаат уч кунлик муддатда тегишли органларга мурожаат юборган шахс бу ҳақда хабардор қилинган ҳолда юборилади.

98. Қўйидагилар кўриб чиқилмайди:

аноним мурожаатлар;

жисмоний ва юридик шахслар вакиллари орқали юборилган мурожаатлар, агар уларнинг ваколатларини тасдиқловчи ҳужжатлар бўлмаса;

қонунда белгиланган бошқа талабларга мос келмайдиган мурожаатлар.

Мурожаатлар кўрмай қолдирилганда тегишли хулоса тузилади, у участка сайлов комиссияси раиси ёки раис ўринбосари томонидан тасдиқланади.

Мурожаат этувчи вакилининг ваколатини тасдиқловчи ҳужжатлар мавжуд эмаслиги сабабли мурожаатлар кўрмай қолдирилганлиги тўғрисида мурожаат қилувчи тегишли тартибда хабардор қилинади.

99. Мурожаат этувчиларни, уларнинг вакилини, уларнинг оила аъзоларини, улар ўз ҳуқуқлари, эркинликлари ҳамда қонуний манфаатларини рўёбга чиқариш ёки ҳимоя қилиш мақсадида давлат органларига, сайлов комиссиялари ва уларнинг мансабдор шахсларига мурожаат этганлиги, шунингдек, мурожаатларда ўз фикрини билдирганлиги ва танқид қилганлиги муносабати билан таъқиб этиш ман этилади.

Мурожаат этувчиларни таъқиб қилиш қонунчиликда белгиланган тартибда жавобгарликка сабаб бўлади.

100. Мурожаатни кўриб чиққан сайлов комиссиялари аъзолари уни кўриб чиқиш вақти, натижалари ва қабул қилинган қарор тўғрисида мурожаат юборган шахсни хабардор қилиши шарт.

101. Номзод кўрсатган сиёсий партиялар органлари, номзодлар, ишончли вакиллар, кузатувчилар ва сайловчилар участка сайлов комиссияларининг мурожаатларни кўриб чиқиш натижалари бўйича ва бошқа

қарорлари устидан ушбу қарорлар қабул қилинганидан кейин беш кун ичида судга шикоят қилиши мумкин.

*(101-банд Ўзбекистон Республикаси Марказий сайлов комиссиясининг 2021 йил 2 июлдаги 1075-сон қарори таҳририда)*

*(102-банд Ўзбекистон Республикаси Марказий сайлов комиссиясининг 2021 йил 2 июлдаги 1075-сон қарорига асосан ўз кучини йўқотган)*

103. Суднинг ҳал қилув қарори чиқарилиши биланоқ дарҳол тегишли сайлов комиссиясига ва мурожаатчига топшириши лозим.

#### **XIV боб. Сайлов тўғрисидаги қонун ҳужжатларини бузганлик учун жавобгарлик**

104. Сайлов тўғрисидаги қонун ҳужжатларини бузганликда айбдор шахслар белгиланган тартибда жавобгар бўлади.

105. Ўзбекистон Республикаси Президенти сайловига тайёргарлик кўриш ва уни ўтказиш соҳасидаги ҳуқуқбузарликлар бўйича маъмурий иш юритишни расмийлаштириш Марказий сайлов комиссиясининг 2019 йил 11 сентябрдаги 934-сон қарори билан тасдиқланган Сайлов комиссиялари ва референдум ўтказувчи комиссиялар томонидан сайлов ва референдумни ташкил этиш ҳамда ўтказиш соҳасидаги ҳуқуқбузарликларга оид ишларни расмийлаштириш бўйича йўриқнома асосида амалга оширилади.

#### **XV боб. Участка сайлов комиссияларининг ҳужжатлари, муҳрлари ва овоз бериш қутилари сақлаш**

106. Ўзбекистон Республикаси Президенти сайловига тайёргарлик кўриш ва уни ўтказиш билан боғлиқ ҳужжатлар Марказий сайлов комиссиясининг 2019 йил 19 сентябрдаги 939-сон қарори билан тасдиқланган Сайлов ва референдумга тайёргарлик кўриш ҳамда уларни ўтказиш билан боғлиқ бўлган ҳужжатларни сақлаш, архивга топшириш ва йўқ қилиш тартиби тўғрисидаги йўриқномага мувофиқ сақлаш учун тайёрланади ҳамда топширилади.

107. Участка сайлов комиссияси томонидан сайлов жараёнида фойдаланилган комиссия муҳри, сайлов қутилари, яширин овоз бериш кабиналари, Давлат герби ва байроғи каби моддий қийматликлар тегишли равишда туман ва шаҳар ҳокимликлари ташкилий-назорат гуруҳининг масъул шахсларига далолатнома асосида топширилади ва уларнинг жавобгарлигида сақланади.

#### **XVI боб. Яқуний қоида**

108. Миллий гвардия кўриқлаш бўлинмалари ёки ички ишлар ходимлари сайлов бюллетенлари олинган кундан бошлаб бюллетенлар ҳамда бошқа ҳужжатлар сақланадиган бинонинг кўриқланишини таъминлайди.

109. Участка сайлов комиссиялари Ўзбекистон Республикаси Президенти сайлови яқунлари расмий эълон қилинганидан кейин ўз фаолиятини тугатади.

Ўзбекистон Республикаси Президенти сайловини  
ўтказувчи участка сайлов комиссияларининг  
фаолияти тартиби тўғрисидаги низомга  
1-ИЛОВА



## ГУВОҲНОМА

\_\_\_\_\_ (фамилияси, исми, отасининг исми)

Ўзбекистон Республикаси Президенти сайловини ўтказувчи  
\_\_\_\_\_ сайлов округининг  
№ \_\_\_\_\_ участка сайлов комиссияси

### РАИСИ

Округ сайлов комиссияси  
раиси \_\_\_\_\_

(имзо)

\_\_\_\_\_ (фамилияси ва исми, отасининг  
исми бош ҳарфлари)

20\_\_ йил «\_\_\_\_» \_\_\_\_\_  
(қарор қабул қилинган сана)

М.Ў.

РАСМ

Шахсини тасдиқловчи ҳужжат кўрсатилганида ҳақиқийдир.

Ўзбекистон Республикаси Президенти сайловини  
ўтказувчи участка сайлов комиссияларининг  
фаолияти тартиби тўғрисидаги низомга  
2-ИЛОВА



## ГУВОҲНОМА

\_\_\_\_\_ (фамилияси, исми, отасининг исми)

Ўзбекистон Республикаси Президенти сайловини ўтказувчи  
\_\_\_\_\_ сайлов округининг  
№ \_\_\_\_\_ участка сайлов комиссияси

### РАИСИ ЎРИНБОСАРИ

Участка сайлов комиссияси  
раиси \_\_\_\_\_

(имзо)

\_\_\_\_\_ (фамилияси ва исми, отасининг  
исми бош ҳарфлари)

20\_\_ йил «\_\_\_\_» \_\_\_\_\_  
(қарор қабул қилинган сана)

М.Ў.

РАСМ

Шахсини тасдиқловчи ҳужжат кўрсатилганида ҳақиқийдир.

Ўзбекистон Республикаси Президенти сайловини  
ўтказувчи участка сайлов комиссияларининг  
фаолияти тартиби тўғрисидаги низомга  
3-ИЛОВА

	<b>ГУВОҲНОМА</b>	
	_____	
	(фамилияси, исми, отасининг исми)	
	<b>Ўзбекистон Республикаси Президенти сайловини ўтказувчи</b>	
	_____ - _____ <b>сайлов округининг</b>	
	<b>№ _____ участка сайлов комиссияси</b>	
	<b>КОТИБИ</b>	
<b>Участка сайлов комиссияси</b> <b>раиси</b>	_____	_____
	(имзо)	(фамилияси ва исми, отасининг исми бош ҳарфлари)
20__ йил «__» _____ (қарор қабул қилинган сана)		М.Ў.
		<div style="border: 1px solid green; width: 150px; height: 100px; margin: 0 auto; text-align: center; vertical-align: middle;">РАСМ</div>
Шахсини тасдиқловчи ҳужжат кўрсатилганида ҳақиқийдир.		

Ўзбекистон Республикаси Президенти сайловини  
ўтказувчи участка сайлов комиссияларининг  
фаолияти тартиби тўғрисидаги низомга  
4-ИЛОВА

	<b>ГУВОҲНОМА</b>	
	_____	
	(фамилияси, исми, отасининг исми)	
	<b>Ўзбекистон Республикаси Президенти сайловини ўтказувчи</b>	
	_____ - _____ <b>сайлов округининг</b>	
	<b>№ _____ участка сайлов комиссияси</b>	
	<b>АЪЗОСИ</b>	
<b>Участка сайлов комиссияси</b> <b>раиси</b>	_____	_____
	(имзо)	(фамилияси ва исми, отасининг исми бош ҳарфлари)
20__ йил «__» _____ (қарор қабул қилинган сана)		М.Ў.
		<div style="border: 1px solid green; width: 150px; height: 100px; margin: 0 auto; text-align: center; vertical-align: middle;">РАСМ</div>
Шахсини тасдиқловчи ҳужжат кўрсатилганида ҳақиқийдир.		

## СТАЦИОНАР САЙЛОВ ҚУТИЛАРИНИНГ НАМУНАСИ

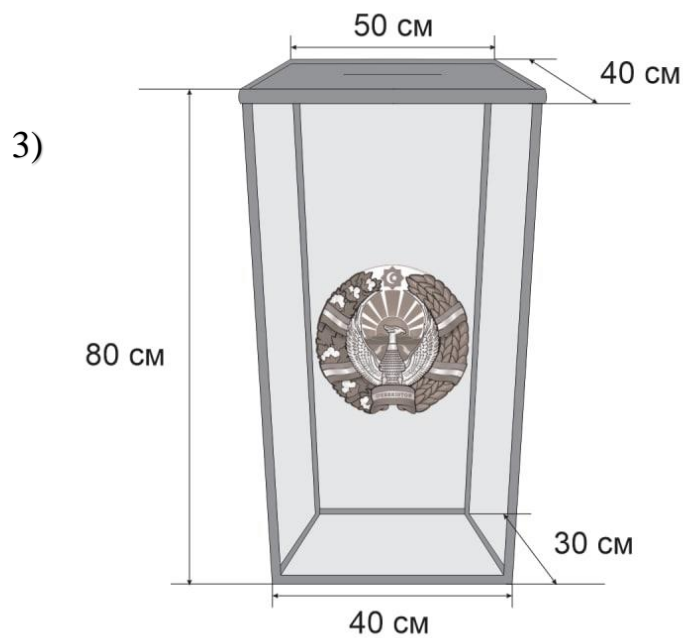
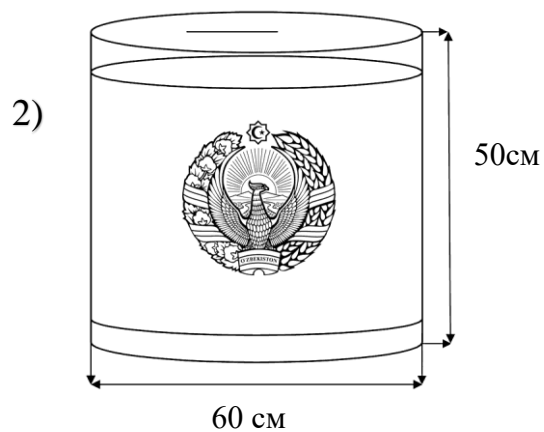
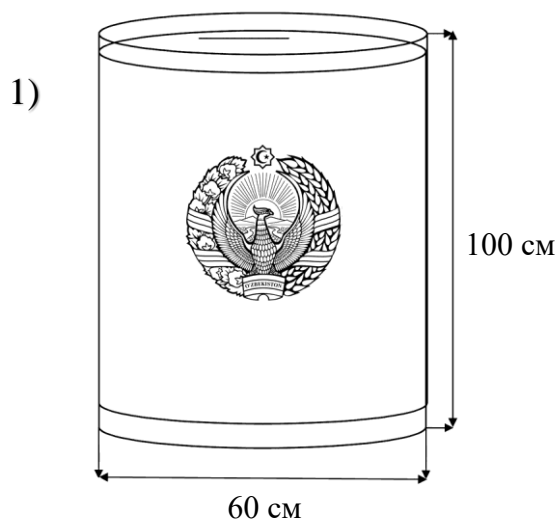

## КЎЧМА САЙЛОВ ҚУТИЛАРИ

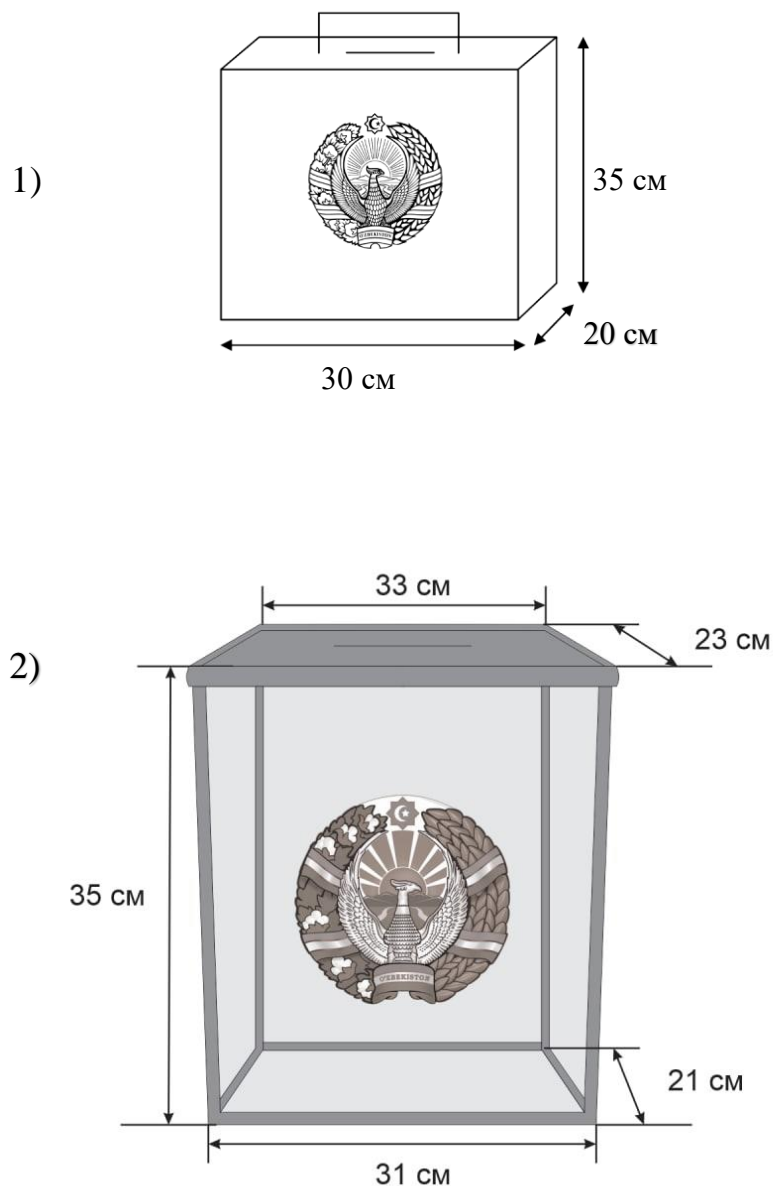

Кўчма сайлов қутилари бинодан ташқарида овоз бериш учун мўлжалланган.

Олдиндан овоз бериш учун кўчма сайлов қутиларининг сони тегишли участка сайлов комиссиясининг қарори билан белгиланади ва уларнинг ҳар бирига тартиб рақами қўйилган бўлиши керак.

Сайлов қутилари улар муҳрланган пайтдан то очилгунгача участка сайлов комиссияси аъзолари, кузатувчиларнинг назоратида бўлиши лозим.

Сайлов қутиларининг сақланиши юзасидан назорат олиб бориш комиссия қарори билан белгиланадиган участка сайлов комиссияси аъзоси зиммасига юклатилади.

*(5-илова Ўзбекистон Республикаси Марказий сайлов комиссиясининг 2023 йил 13 майдаги 1254-сон қарори таҳририда)*

### МАЙДОНИ КЕНГ БЎЛГАН ЯШИРИН ОВОЗ БЕРИШ ХОНАСИ

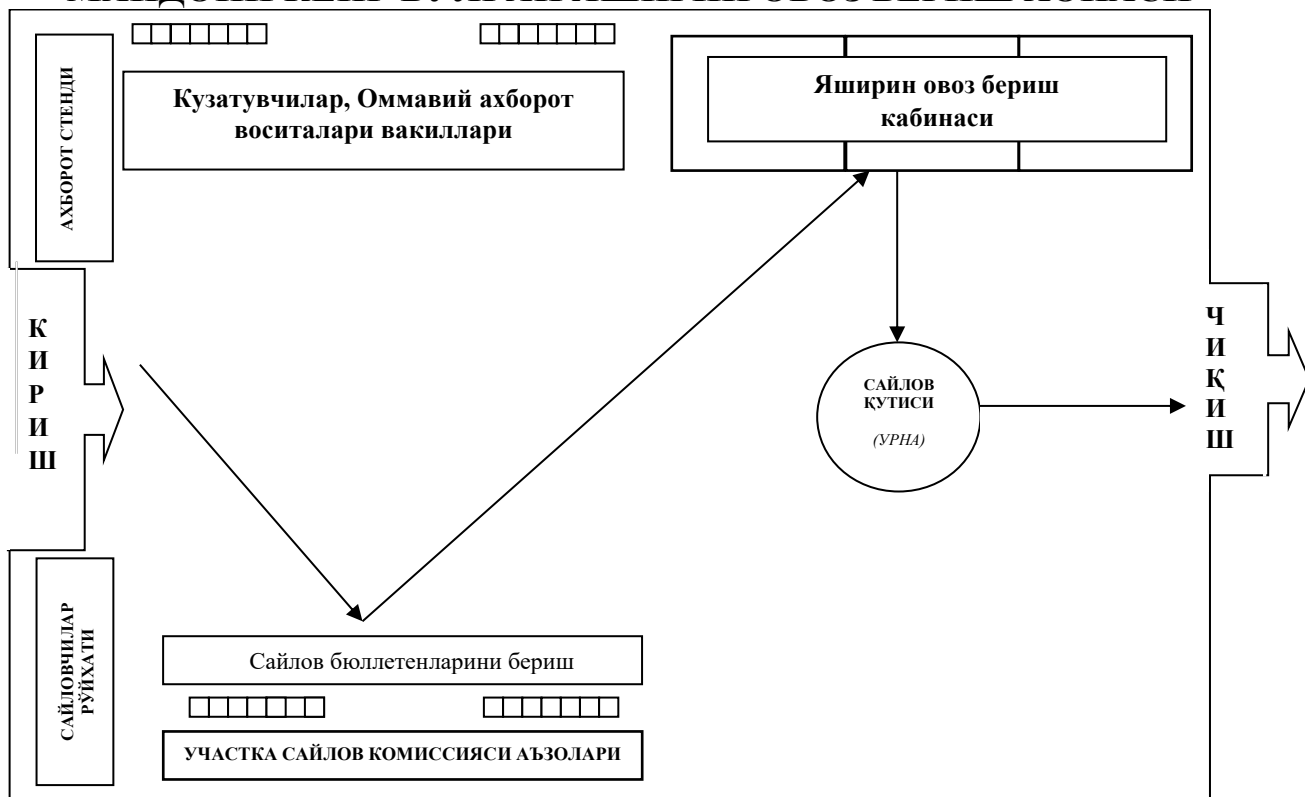

### МАЙДОНИ КИЧИК БЎЛГАН ЯШИРИН ОВОЗ БЕРИШ ХОНАСИ

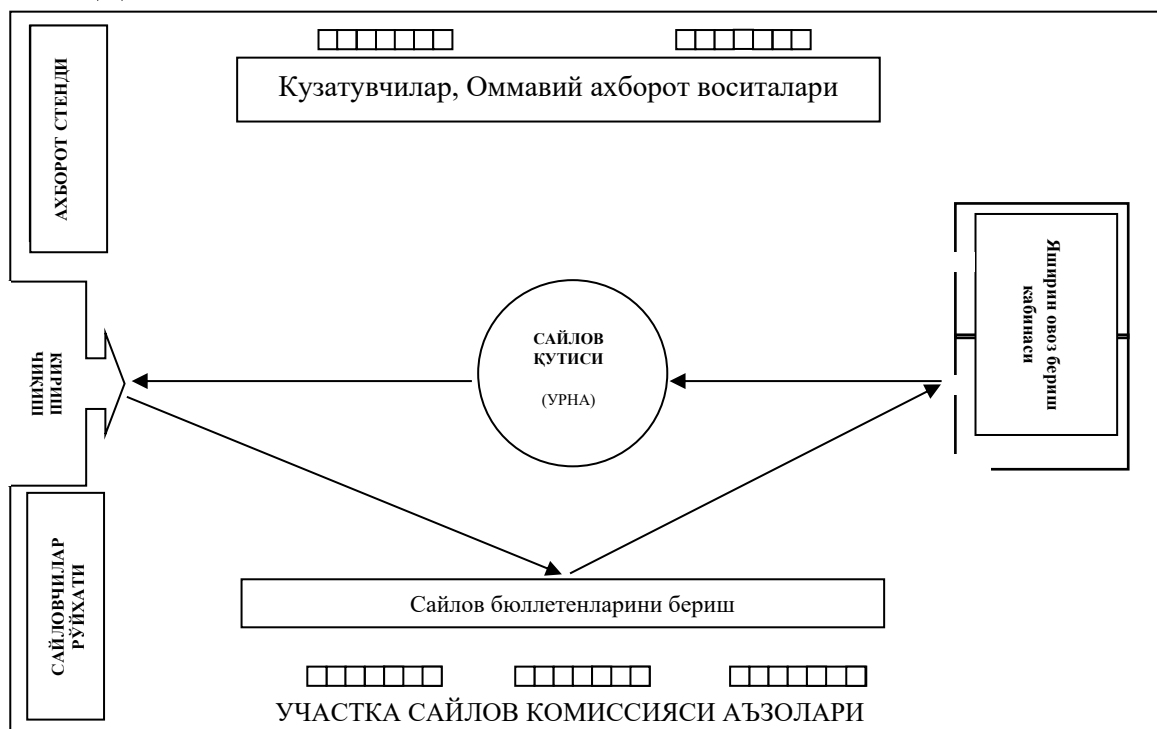



## ЯШИРИН ОВОЗ БЕРИШ КАБИНАЛАРИНИНГ ЭСКИЗИ

Яширин овоз бериш кабинаси у жойлашган хонада ҳозир бўлганлар томонидан сайловчининг яширин овоз беришини кузатишга имкон бермайдиган ва унинг ўз хоҳиш-иродасини эркин билдиришини таъминлайдиган даражада ўралган ҳолда ташкил этилади.

Кабинанинг баландлиги 2 метр ва эни 0,75 метр бўлиши керак.

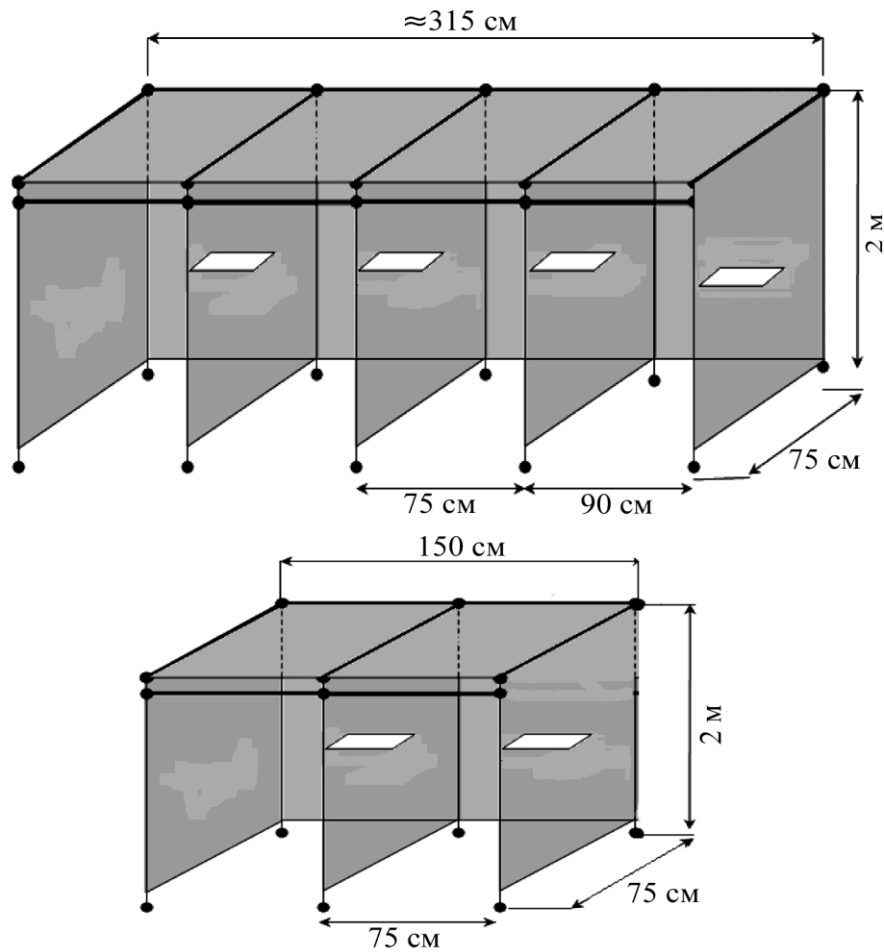

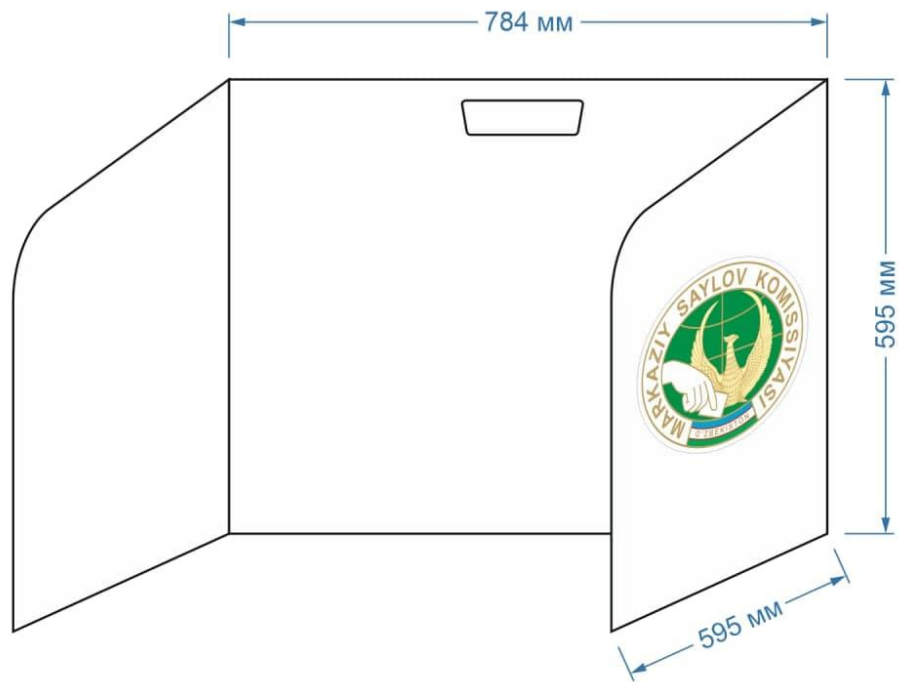
**КЎЧМА САЙЛОВ КАБИНАСИ**

### Участка сайлов комиссиясининг резина муҳри НАМУНАСИ

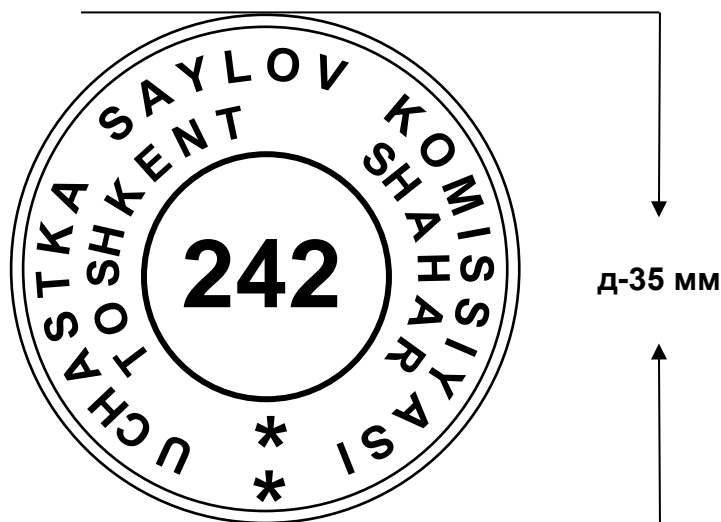

Участка сайлов комиссиясининг резина муҳри диаметри 35 мм айлана шаклда бўлиб, марказдан 17,5 мм узоқликда асосий айлана ва ундан 1 мм масофада яна бир айлана ўтказилган. Иккинчи айлана тагида айлана бўйича “Uchastka saylov komissiyasi \*\*\*” ёзуви бор, ушбу ёзув тагида айлана бўйича “Toshkent shahar \*\*\*”. Ушбу матннинг тагидан яна бир ички айлана, марказдан 0,8 мм узоқликда ўтказилган бўлиб, айлананинг ичида участка сайлов комиссияси тартиб рақами тасвирланган.

*\* Ўзбекистон Республикаси Президенти сайловини ўтказувчи участка сайлов комиссияси тартиб рақами тегишли округ сайлов комиссияси томонидан тасдиқланади.*

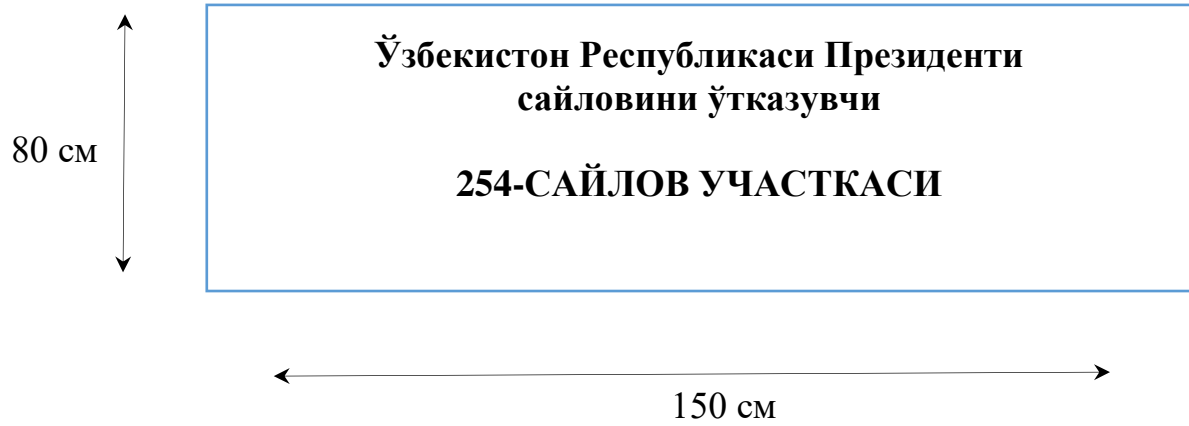
**Сайлов участкаси пешлавҳаси**

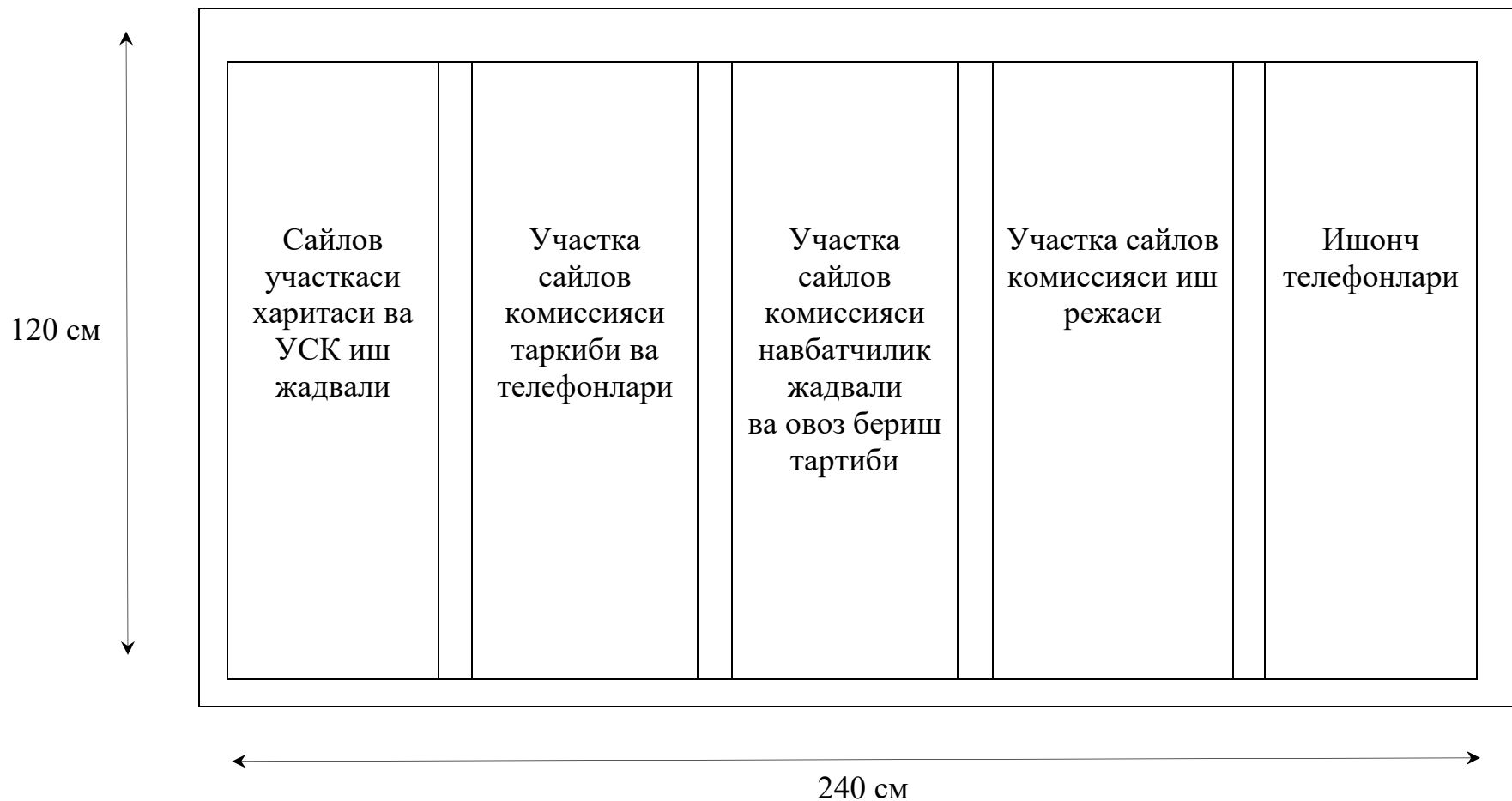
**Участка сайлов комиссияси ҳақидаги маълумотлар стенди**

**Изоҳ:** Стенднинг пастки чегарасининг ер сатҳидан баландлиги камида 80 см бўлиши керак.

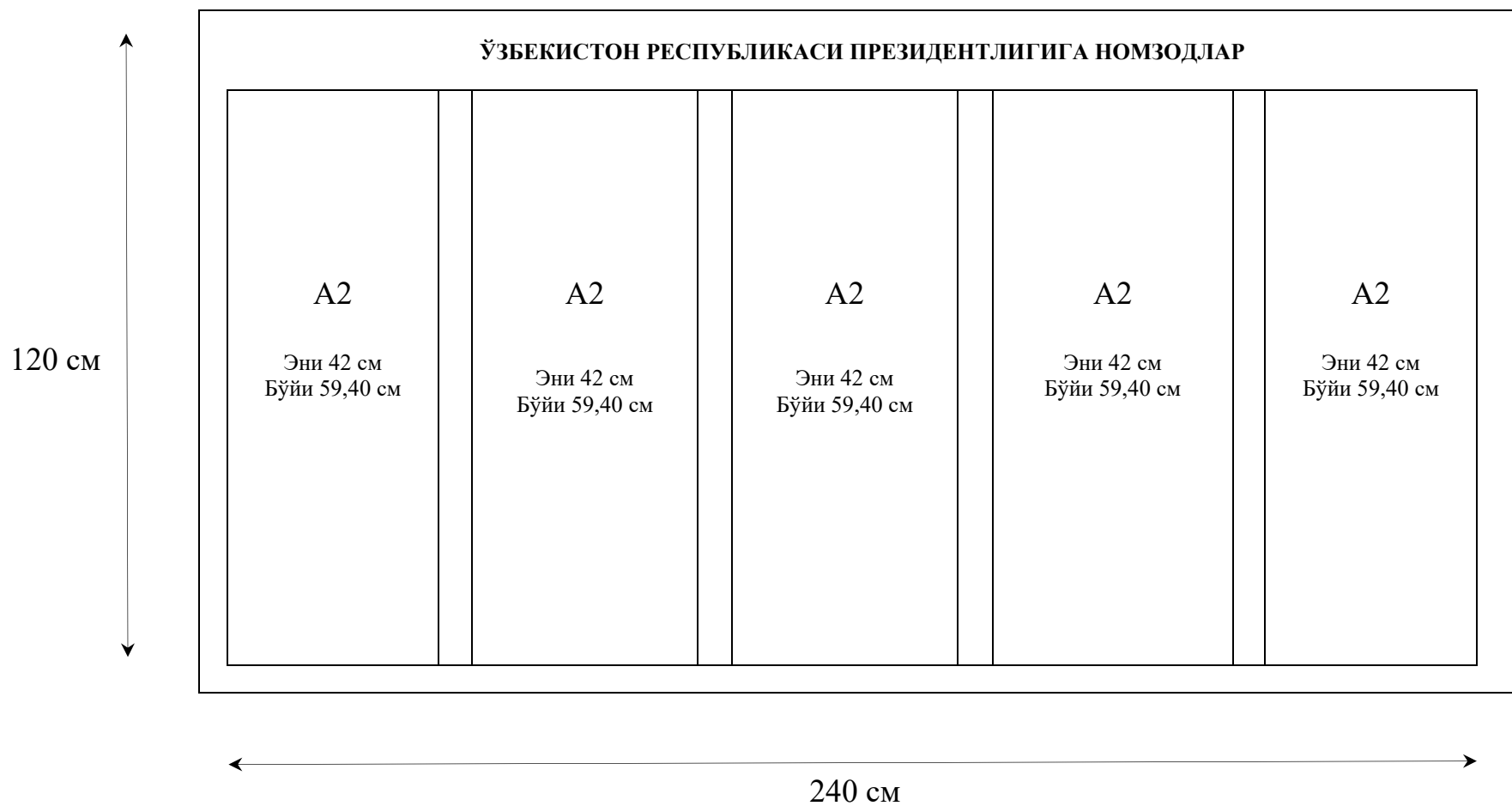
**Номзодлар таржимаи ҳоли жойлаштириладиган стенд**

**Изоҳ:** Стенднинг пастки чегарасининг ер сатҳидан баландлиги камида 80 см бўлиши керак.

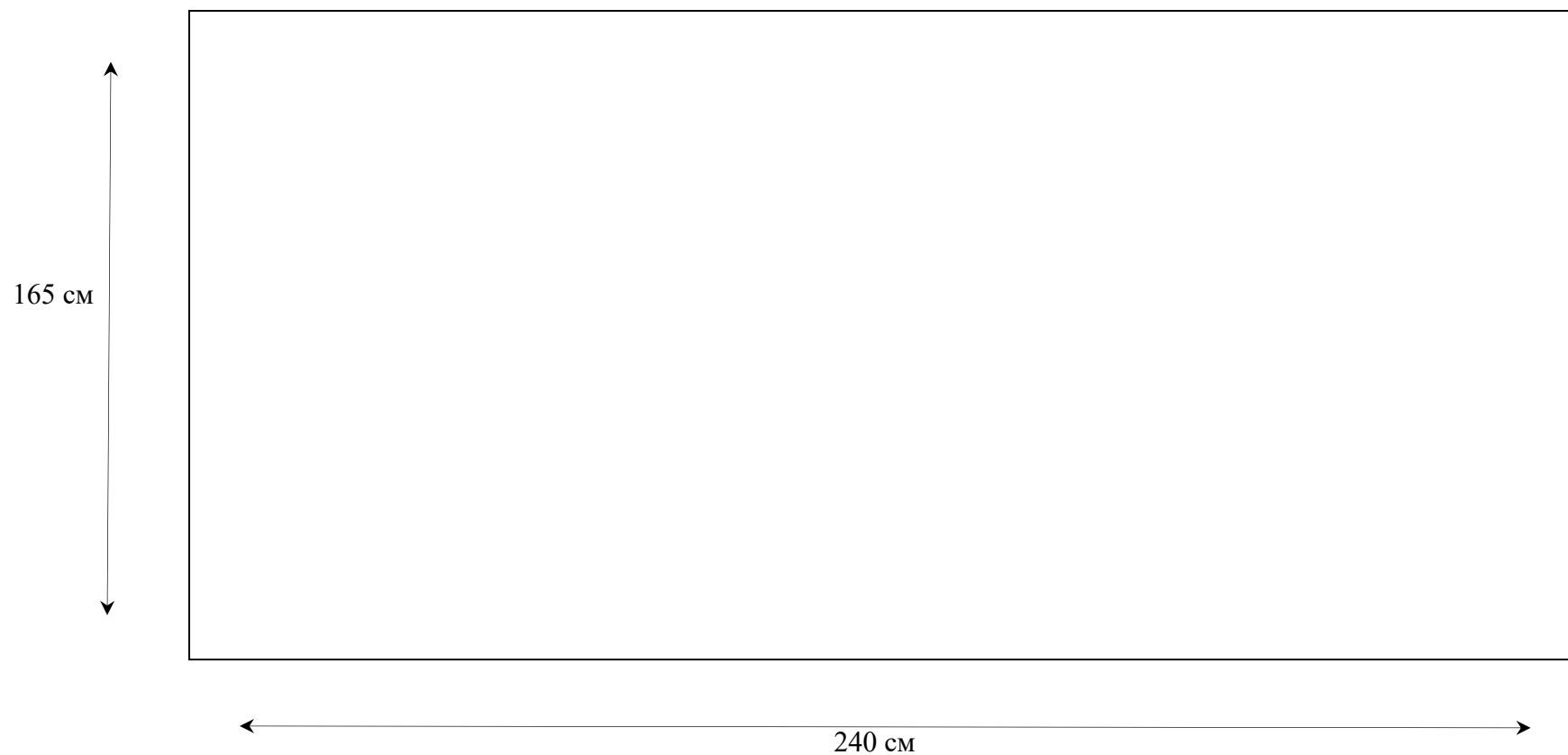
**САЙЛОВЧИЛАР РЎЙХАТИ СТЕНДИ**

**Изоҳ:** Стенднинг пастки чегарасининг ер сатҳидан баландлиги камида 60 см бўлиши керак.  
Сайловчилар сонидан келиб чиққан ҳолда 2 та стенд тайёрланиши мумкин.

Ўзбекистон Республикаси Президенти сайловини  
ўтказувчи участка сайлов комиссияларининг  
фаолияти тартиби тўғрисидаги низомга  
9-ИЛОВА

### Сайлов участкиси кўрсаткичи

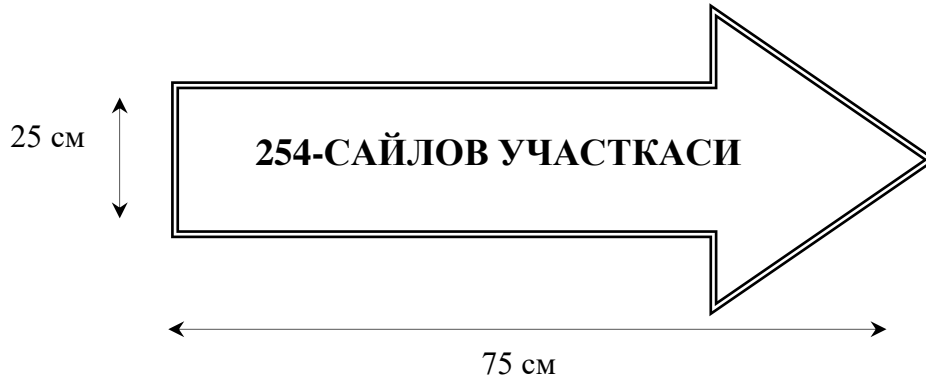



Ўзбекистон Республикаси Президенти сайловини  
ўтказувчи участка сайлов комиссияларининг  
фаолияти тартиби тўғрисидаги низомга  
9<sup>1</sup>-ИЛОВА

**Алоҳида рўйхат**

(Ушбу рўйхатга сайлов участкаси ҳудудида вақтинча истиқомат қилаётган, бироқ ушбу сайлов участкасида сайловчилар рўйхатига киритилмаганлиги аниқланган сайловчилар ҳақидаги маълумотлар киритилади ва ушбу рўйхат асосида электрон сўровнома тўлдирилади)

Сайловчининг шахсий маълумотлари:

Фамилияси, исми, отасининг исми	Туғилган йили, ойи ва куни	Паспорт (ёки ID- карта) серияси ва рақами	Яшаш манзили	Телефон рақами

Участка сайлов комиссияси раиси \_\_\_\_\_  
имзо \_\_\_\_\_ Ф.И.О.

Участка сайлов комиссияси котиби \_\_\_\_\_  
имзо \_\_\_\_\_ Ф.И.О.

\*Ушбу рўйхат асосида комиссия раиси ёки котиби томонидан СЖБАТда белгиланган шаклдаги электрон сўровнома тўлдирилади ва сайловчининг Сайловчиларнинг ягона электрон рўйхатига ўзгартириш киритиш учун тегишинча республика, вилоят ёки туман ишчи гуруҳига автоматик тарзда юборилади.

(9<sup>1</sup>-илова Ўзбекистон Республикаси Марказий сайлов комиссиясининг 2023 йил 13 майдаги 1254-сон қарорига асосан киритилган)

## ЎЗБЕКИСТОН РЕСПУБЛИКАСИ ПРЕЗИДЕНТИ САЙЛОВИ

### САЙЛОВЧИЛАР РЎЙХАТИ ИЛОВАСИ

\_\_\_\_\_ -сайлов округи

20\_\_ й. “\_\_” \_\_\_\_\_  
 (сайлов санаси)

### САЙЛОВ УЧАСТКАСИ

т/р	Фамилияси, исми, отасининг исми	Яшаш жойи (яшаш жойини тасдиқловчи ҳужжатга асосан)	СЯЭРда сайловчилар рўйхатига киритилган сайлов участкасининг рақами, туман ёки шаҳар, вилоят (сайлов участкаси телефон рақами)	Участка сайлов комиссияси раиси имзоси	Участка сайлов комиссияси котиби имзоси	Сайловчининг сайлов бюллетенини олганлиги ҳақидаги имзоси

#### Изоҳ:

Ушбу илова Ўзбекистон Республикаси Президенти сайловини ўтказувчи участка сайлов комиссияларининг фаолияти тартиби тўғрисидаги низом талабларига қатъий амал қилган ҳолда тўлиқ тўлдирилиши шарт!

Ушбу талабга амал қилмаслик, сайлов тўғрисидаги қонунчилик ҳужжатларини бузганлик учун жавобгарликка сабаб бўлади.

(9<sup>2</sup>-илова Ўзбекистон Республикаси Марказий сайлов комиссиясининг 2023 йил 13 майдаги 1254-сон қарорига асосан киритилган)

Ўзбекистон Республикаси Президенти сайловини  
ўтказувчи участка сайлов комиссияларининг  
фаолияти тартиби тўғрисидаги низомга  
10-ИЛОВА

**ЎЗБЕКИСТОН РЕСПУБЛИКАСИ ПРЕЗИДЕНТИ САЙЛОВИ**  
**ВЫБОРЫ ПРЕЗИДЕНТА РЕСПУБЛИКИ УЗБЕКИСТАН**

**САЙЛОВЧИЛАР РЎЙХАТИДАН КЎЧИРМА**  
**ВЫПИСКА ИЗ СПИСКА ИЗБИРАТЕЛЕЙ**

(муддатидан олдин овоз берган сайловчилар бўйича)  
(по избирателям, проголосовавшим досрочно)

\_\_\_\_\_ - сайлов округи  
избирательный округ \_\_\_\_\_

20 \_\_\_\_ й. « \_\_\_\_ » \_\_\_\_\_  
(сайлов санаси – дата выборов)

\_\_\_\_\_ САЙЛОВ УЧАСТКАСИ  
ИЗБИРАТЕЛЬНЫЙ УЧАСТОК \_\_\_\_\_

(сайлов участкаси жойлашган ер – қишлоқ, овул, шаҳарча, шаҳар, туман, вилоят, ҳарбий қисми)  
(место нахождения избирательного участка – кишлак, аул, поселок, город, район, область, войсковая часть)

Т/р п/п	Фамилияси, исми, отасининг исми  Фамилия, имя, отчество	Туғилган йили  Год рождения*	Турар жойи  Место жительства	Сайловчининг сайлов бюллетенини олганлиги ҳақидаги имзоси Подпись избирателя о получении избирательного бюллетеня
1	2	3	4	5

\*) Сайлов куни 18 ёшга тўлган сайловчиларнинг туғилган куни ва ойи кўрсатилсин.

\*) Избирателям, которым исполняется 18 лет в день выборов – указать день и месяц рождения.

**Изоҳ:** Мазкур рўйхатга сайловчилар тўғрисидаги маълумотлар ёзув ручкаси орқали киритилиши мумкин.

Ўзбекистон Республикаси Президенти сайловини  
ўтказувчи участка сайлов комиссияларининг  
фаолияти тартиби тўғрисидаги низомга  
11-ИЛОВА

*Участка сайлов комиссиясида сайлов  
бюллетенларини комиссия аъзоларига  
тақсимлаб бериш далолатномасининг  
намунаси*

**Ўзбекистон Республикаси Президенти сайловини ўтказувчи  
\_\_\_\_-участка сайлов комиссиясининг**

**ДАЛОЛАТНОМАСИ**

20\_\_ йил \_\_ октябрь

Тошкент шаҳри

Ушбу далолатнома участка сайлов комиссияси раиси ва аъзоси ўртасида сайлов бюллетенларини топшириш ва қабул қилиб олиш тўғрисида тузилди.

Ўзбекистон Республикаси Президенти сайлови бўйича \_\_\_\_\_ та сайлов бюллетенларини топширилди ва қабул қилиб олинди.

\_\_\_\_-участка сайлов комиссияси раиси: \_\_\_\_\_  
(Ф.И.О)

**Топширдим**

\_\_\_\_\_  
(имзо)

\_\_\_\_-участка сайлов комиссияси аъзоси: \_\_\_\_\_  
(Ф.И.О)

**Қабул қилдим**

\_\_\_\_\_  
(имзо)

Ўзбекистон Республикаси Президенти сайловини  
ўтказувчи участка сайлов комиссияларининг  
фаолияти тартиби тўғрисидаги низомга  
12-ИЛОВА

*Сайлов қутисини пломбалаш тўғрисида  
далолатнома намунаси*

**Ўзбекистон Республикаси Президенти сайловини ўтказувчи  
\_\_\_\_\_ - участка сайлов комиссиясининг  
ДАЛОЛАТНОМАСИ**

20\_\_ йил \_\_ октябрь

Тошкент шаҳри

Қатнашдилар: Участка сайлов комиссияси аъзолари

Ушбу далолатнома сайлов қутисини пломбалаш тўғрисида.

Ўзбекистон Республикаси Марказий сайлов комиссияси томонидан  
белгиланган тартиб асосида овоз бериш қутилари \_\_\_\_\_ -сонли,  
\_\_\_\_\_ -сонли, \_\_\_\_\_ -сонли ва кўчма қути \_\_\_\_\_ -сонли  
рақамланган пломбалар билан пломбаланди.

\_\_\_\_\_ - участка сайлов комиссияси раиси: \_\_\_\_\_  
(Ф.И.О)

\_\_\_\_\_  
(имзо)

\_\_\_\_\_ - участка сайлов комиссияси котиби: \_\_\_\_\_  
(Ф.И.О)

\_\_\_\_\_  
(имзо)

Ўзбекистон Республикаси Президенти сайловини  
ўтказувчи участка сайлов комиссияларининг  
фаолияти тартиби тўғрисидаги низомга  
13-ИЛОВА

## ЎЗБЕКИСТОН РЕСПУБЛИКАСИ ПРЕЗИДЕНТИ САЙЛОВИ

### ВЫБОРЫ ПРЕЗИДЕНТА РЕСПУБЛИКИ УЗБЕКИСТАН

#### САЙЛОВЧИЛАР РЎЙХАТИДАН КЎЧИРМА

#### ВЫПИСКА ИЗ СПИСКА ИЗБИРАТЕЛЕЙ

(турган жойида овоз берган сайловчилар бўйича)  
(по избирателям, проголосовавшим в месте их пребывания)

\_\_\_\_\_ - сайлов округи  
избирательный округ \_\_\_\_\_

20\_\_ й. «\_\_» \_\_\_\_\_  
(сайлов санаси – дата выборов)

\_\_\_\_\_ САЙЛОВ УЧАСТКАСИ  
ИЗБИРАТЕЛЬНЫЙ УЧАСТОК \_\_\_\_\_

(сайлов участкаси жойлашган ер – қишлоқ, овул, шаҳарча, шаҳар, туман, вилоят, ҳарбий қисми)  
(место нахождения избирательного участка – кишлак, аул, поселок, город, район, область, войсковая часть)

Т/р п/п	Фамилияси, исми, отасининг исми  Фамилия, имя, отчество	Туғилган йили  Год рождения*	Турар жойи  Место жительства	Сайловчининг сайлов бюллетенини олганлиги хақидаги имзоси Подпись избирателя о получении избирательного бюллетеня
1	2	3	4	5

\*) Сайлов куни 18 ёшга тўлган сайловчиларнинг туғилган куни ва ойи кўрсатилсин.

\*) Избирателям, котормым исполняется 18 лет в день выборов – указать день и месяц рождения.

**Изоҳ:** Мазкур рўйхатга сайловчилар тўғрисидаги маълумотлар ёзув ручкаси орқали киритилиши мумкин.



## ЎЗБЕКИСТОН РЕСПУБЛИКАСИ ПРЕЗИДЕНТИ САЙЛОВИ

20 \_\_\_\_ йил « \_\_\_\_ » \_\_\_\_\_

### УЧАСТКА САЙЛОВ КОМИССИЯСИНING САЙЛОВ УЧАСТКАСИДА ОВОЗЛАРНИ САНАБ ЧИҚИШ НАТИЖАЛАРИ ТЎҒРИСИДАГИ БАЁННОМАСИ

Участка сайлов комиссияси Ўзбекистон Республикаси Сайлов кодексининг 24, 54, 94-моддаларига мувофиқ, \_\_\_\_\_ сайлов округининг \_\_\_\_\_ сайлов участкасида овозларни санаб чиқиш натижасида қуйидагиларни аниқлади:

1. Сайлов участкасидаги сайловчиларнинг умумий сони \_\_\_\_\_
2. Участка сайлов комиссияси олган сайлов бюллетенлари сони \_\_\_\_\_
3. Сайлов бюллетенлари олган сайловчилар сони \_\_\_\_\_
4. Муддатидан олдин овоз берган сайловчилар сони \_\_\_\_\_
5. Овоз беришда иштирок этган сайловчилар сони  
(сайлов қутиларидаги сайлов бюллетенлари) \_\_\_\_\_
6. Фойдаланилмаган ва бузиб қўйилиб, бекор қилинган  
сайлов бюллетенларининг умумий сони \_\_\_\_\_
7. Ҳар бир номзодни ёқлаб берилган овозлар сони:

№	Ўзбекистон Республикаси Президентлигига номзодларнинг фамилияси, исми, отасининг исми (алифбо тартибиди)	Ўзбекистон Республикаси Президентлигига номзодни ёқлаб берилган овозлар сони	Ўзбекистон Республикаси Президентлигига номзодни кўрсатган сиёсий партиянинг номи
1.			
2.			
3.			
4.			
5.			

8. Ҳақиқий эмас деб топилган сайлов бюллетенлари сони \_\_\_\_\_.

**Комиссия раиси** \_\_\_\_\_  
(фамилияси, исми, отасининг исми) \_\_\_\_\_ (имзо)

**Комиссия раисининг ўринбосари** \_\_\_\_\_  
(фамилияси, исми, отасининг исми) \_\_\_\_\_ (имзо)

**Комиссия котиби** \_\_\_\_\_  
(фамилияси, исми, отасининг исми) \_\_\_\_\_ (имзо)

**Комиссия аъзолари:**

_____	_____
(фамилияси, исми, отасининг исми)	(имзо)
_____	_____
(фамилияси, исми, отасининг исми)	(имзо)
_____	_____
(фамилияси, исми, отасининг исми)	(имзо)
_____	_____
(фамилияси, исми, отасининг исми)	(имзо)
_____	_____
(фамилияси, исми, отасининг исми)	(имзо)
_____	_____
(фамилияси, исми, отасининг исми)	(имзо)
_____	_____
(фамилияси, исми, отасининг исми)	(имзо)
_____	_____
(фамилияси, исми, отасининг исми)	(имзо)
_____	_____
(фамилияси, исми, отасининг исми)	(имзо)
_____	_____
(фамилияси, исми, отасининг исми)	(имзо)
_____	_____
(фамилияси, исми, отасининг исми)	(имзо)
_____	_____
(фамилияси, исми, отасининг исми)	(имзо)
_____	_____
(фамилияси, исми, отасининг исми)	(имзо)
_____	_____
(фамилияси, исми, отасининг исми)	(имзо)

Баённома 20\_\_ йил «\_\_» \_\_\_\_\_ да тузилди.

М.Ў.

**ЭСЛАТМА!**

Баённома тузилиши билан унинг биринчи нусхаси белгиланган тартибда округ сайлов комиссиясига юборилади.

Баённоманинг биринчи нусхасига: сайлов натижаларини аниқлаида ҳозир бўлган Ўзбекистон Республикаси Президентлигига номзод кўрсатган сиёсий партиялар ва фуқароларнинг ўзини ўзи бошқариш органлари кузатувчилари ҳамда оммавий ахборот воситалари вакиллари, бошқа давлатлар, халқаро ташиқлотлардан ҳозир бўлган кузатувчилар рўйхати илова қилинади.

Баённоманинг иккинчи нусхаси комиссия аъзоларининг алоҳида фикрлари (агар бундай фикрлари бўлса); овоз бериши ёки овозларни санаб чиқиши чоғида йўл қўйилган камчиликлар тўғрисида келиб тушган мурожаатлар, ушбу мурожаатлар бўйича комиссиянинг қабул қилган қарорлари; сайлов қутиларини пломбалаши бўйича тузилган далолатнома; сайлов бюллетенлари ҳамда бошқа сайлов ҳужжатлари билан бирга участка сайлов комиссиясида сақланади.

Баённоманинг 5-бандида кўрсатилган сон баённоманинг 7-банди 1,2,3,4 ва 5-сатрлардаги ва 8-банддаги сонлар йиғиндисига тенг (5-банд = 7-банднинг сатрлар йиғиндисига + 8-банд) бўлиши лозим.